

(株)オーエムアイ

超硬ステンホールカッター



- 特長 ●5mm以下の金属板の穴あけに最適です。
- 裏バリが極少できれいな穴あけが可能です。
- 用途 ●電気ドリル、ボール盤にてステンレス鋼板、鉄板、合板、合成樹脂などの穴あけが可能。
- 材質 ●刃部:超硬チップ
●センタードリル:コバルト高速度鋼
●台金部:クロムモリブデン鋼 (SCM435)
- 製造国 ●日本

工事用品

60 穴あけ工具

【発注単位1本】		商品についてのお問い合わせ:0566-75-8111						
発注コード	品番	税抜価格	刃径 (mm)	刃厚 (mm)	全長 (mm)	突出量 (mm)	シャンク径 (mm)	梱包数 (本)
6004-07-001	TG14	¥4,780	14	2.0	96	25	10	5
6004-07-002	TG15	¥4,780	15	2.1	96	25	10	5
6004-07-003	TG16	¥4,780	16	2.1	96	25	10	5
6004-07-004	TG17	¥4,780	17	2.1	96	25	10	5
6004-07-005	TG18	¥4,780	18	2.1	96	25	10	5
6004-07-006	TG19	¥4,780	19	2.1	96	25	10	5
6004-07-007	TG20	¥4,780	20	2.1	96	25	10	5
6004-07-008	TG21	¥5,460	21	2.1	96	25	10	5
6004-07-009	TG22	¥5,460	22	2.1	96	25	10	5
6004-07-010	TG23	¥5,460	23	2.1	96	25	10	5
6004-07-011	TG24	¥5,460	24	2.1	96	25	10	5
6004-07-012	TG25	¥5,460	25	2.1	96	25	10	5
6004-07-013	TG26	¥6,360	26	2.1	96	25	10	5
6004-07-014	TG27	¥6,360	27	2.1	96	25	10	5
6004-07-015	TG28	¥6,360	28	2.1	96	25	10	5
6004-07-016	TG29	¥6,360	29	2.1	96	25	10	5
6004-07-017	TG30	¥6,360	30	2.1	96	25	10	5
6004-07-018	TG31	¥7,280	31	2.1	96	25	10	5
6004-07-019	TG32	¥7,280	32	2.1	96	25	10	5
6004-07-020	TG33	¥7,280	33	2.1	96	25	10	5
6004-07-021	TG34	¥7,280	34	2.1	96	25	10	5
6004-07-022	TG35	¥7,280	35	2.1	96	25	10	5
6004-07-023	TG36	¥8,400	36	2.1	96	25	10	3
6004-07-024	TG37	¥8,400	37	2.1	96	25	10	3
6004-07-025	TG38	¥8,400	38	2.1	96	25	10	3
6004-07-026	TG39	¥8,400	39	2.1	96	25	10	3
6004-07-027	TG40	¥8,400	40	2.1	96	25	10	3
6004-07-028	TG41	¥9,760	41	2.1	96	25	10	3
6004-07-029	TG42	¥9,760	42	2.1	96	25	10	3
6004-07-030	TG43	¥9,760	43	2.1	96	25	10	3
6004-07-031	TG44	¥9,760	44	2.1	96	25	10	3
6004-07-032	TG45	¥9,760	45	2.1	96	25	10	3
6004-07-033	TG46	¥11,200	46	2.1	96	25	10	3
6004-07-034	TG47	¥11,200	47	2.1	96	25	10	3
6004-07-035	TG48	¥11,200	48	2.1	96	26	10	3
6004-07-036	TG49	¥11,200	49	2.1	96	26	10	3
6004-07-037	TG50	¥11,200	50	2.1	96	26	10	3
6004-07-038	TG51	¥12,300	51	2.1	96	26	10	3
6004-07-039	TG52	¥12,300	52	2.1	96	26	10	3
6004-07-040	TG53	¥12,300	53	2.1	96	26	10	3
6004-07-041	TG54	¥12,300	54	2.1	96	26	10	3
6004-07-042	TG55	¥12,300	55	2.1	96	26	10	3
6004-07-043	TG56	¥14,800	56	2.1	96	26	10	1
6004-07-044	TG57	¥14,800	57	2.1	96	26	10	1
6004-07-045	TG58	¥14,800	58	2.1	96	26	10	1
6004-07-046	TG59	¥14,800	59	2.1	96	26	10	1
6004-07-047	TG60	¥15,900	60	2.1	96	26	13	1
6004-07-048	TG61	¥15,900	61	2.1	96	26	13	1
6004-07-049	TG62	¥15,900	62	2.1	96	26	13	1

【発注単位1本】		商品についてのお問い合わせ:0566-75-8111						
発注コード	品番	税抜価格	刃径 (mm)	刃厚 (mm)	全長 (mm)	突出量 (mm)	シャンク径 (mm)	梱包数 (本)
6004-07-050	TG63	¥15,900	63	2.1	96	26	13	1
6004-07-051	TG64	¥15,900	64	2.1	96	26	13	1
6004-07-052	TG65	¥15,900	65	2.1	96	26	13	1
6004-07-053	TG66	¥18,200	66	2.1	96	26	13	1
6004-07-054	TG67	¥18,200	67	2.1	96	26	13	1
6004-07-055	TG68	¥18,200	68	2.1	96	26	13	1
6004-07-056	TG69	¥18,200	69	2.1	96	26	13	1
6004-07-057	TG70	¥18,200	70	2.1	96	26	13	1
6004-07-058	TG71	¥19,600	71	2.1	96	26	13	1
6004-07-059	TG72	¥19,600	72	2.1	96	26	13	1
6004-07-060	TG73	¥19,600	73	2.1	96	26	13	1
6004-07-061	TG74	¥19,600	74	2.1	96	26	13	1
6004-07-062	TG75	¥19,600	75	2.1	96	26	13	1
6004-07-063	TG76	¥21,200	76	2.1	96	26	13	1
6004-07-064	TG77	¥21,200	77	2.1	96	26	13	1
6004-07-065	TG78	¥21,200	78	2.1	96	26	13	1
6004-07-066	TG79	¥21,200	79	2.1	96	26	13	1
6004-07-067	TG80	¥21,200	80	2.1	96	26	13	1
6004-07-068	TG81	¥23,600	81	2.1	96	26	13	1
6004-07-069	TG82	¥23,600	82	2.1	96	26	13	1
6004-07-070	TG83	¥23,600	83	2.1	96	26	13	1
6004-07-071	TG84	¥23,600	84	2.1	96	26	13	1
6004-07-072	TG85	¥23,600	85	2.1	96	26	13	1
6004-07-073	TG86	¥25,600	86	2.1	96	26	13	1
6004-07-074	TG87	¥25,600	87	2.1	96	26	13	1
6004-07-075	TG88	¥25,600	88	2.1	96	26	13	1
6004-07-076	TG89	¥25,600	89	2.1	96	26	13	1
6004-07-077	TG90	¥25,600	90	2.1	96	26	13	1
6004-07-078	TG91	¥26,600	91	2.1	96	26	13	1
6004-07-079	TG92	¥26,600	92	2.1	96	26	13	1
6004-07-080	TG93	¥26,600	93	2.1	96	26	13	1
6004-07-081	TG94	¥26,600	94	2.1	96	26	13	1
6004-07-082	TG95	¥26,600	95	2.1	96	26	13	1
6004-07-083	TG96	¥28,400	96	2.1	96	26	13	1
6004-07-084	TG97	¥28,400	97	2.1	96	26	13	1
6004-07-085	TG98	¥28,400	98	2.1	96	26	13	1
6004-07-086	TG99	¥28,400	99	2.1	96	26	13	1
6004-07-087	TG100	¥28,400	100	2.1	96	26	13	1
6004-07-088	TG105	¥43,000	105	3.0	105	24	13	1
6004-07-089	TG110	¥43,000	110	3.0	105	24	13	1
6004-07-090	TG115	¥52,000	115	3.0	105	24	13	1
6004-07-091	TG120	¥52,000	120	3.0	105	24	13	1
6004-07-092	TG125	¥62,000	125	3.0	105	24	13	1
6004-07-093	TG130	¥62,000	130	3.0	105	24	13	1
6004-07-094	TG135	¥75,000	135	3.0	105	24	13	1
6004-07-095	TG140	¥75,000	140	3.0	105	24	13	1
6004-07-096	TG145	¥90,000	145	3.0	105	24	13	1
6004-07-097	TG150	¥90,000	150	3.0	105	24	13	1

※表示の価格はすべて消費税が含まれておりません。

(株)ハウスピーエム

バイメタルホルソーJ型(コンビ軸)(回転用)

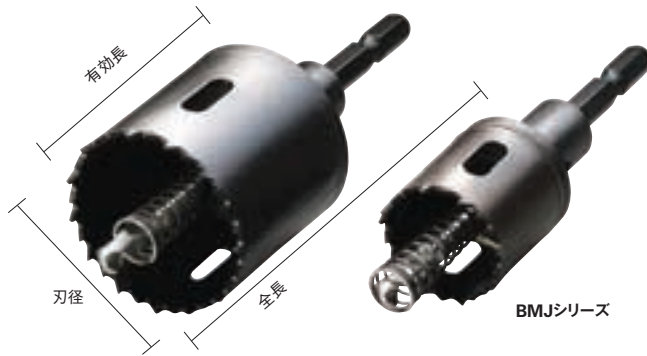

- 特長**
- コンビ軸搭載により六角軸(対辺6.35mm)とチャック式(10mm)の両方に使用可能で、使用の際の安全性も抜群です。
 - ツバなし設計(17mm~65mm)のため、深穴作業にも使用できます。
 - 刃先には耐久性に優れたM42(コバルトハイス鋼)を採用。薄ステンレス板1.6mmまでの穴あけも可能です。
 - アサリ刃型で切削性がよく、鉄板から樹脂、木材など多目的にご使用いただけます。
- 仕様**
- 刃先径サイズ:12mm~65mm。
 - 使用電動機:電気ドリル・振動ドリル(回転モード)・充電ドリル・インパクトドライバー。
 - チャックサイズ(兼用):六角軸(対辺6.35mm)・チャック式(10mm)。
- 用途**
- 鉄板、金属サイディング、ブリキ、アルミ板、木材、合板、塩ビ板などの穴あけ作業に最適。
- 製造国**
- 日本

【発注単位1本】

商品についてのお問い合わせ:06-6744-9558

発注コード	品番	税抜価格	刃径(mm)	全長(mm)	有効長(mm)
6004-08-001	BMJ-12	¥3,100	12	91	11
6004-08-002	BMJ-13	¥3,100	13	91	11
6004-08-003	BMJ-14	¥3,100	14	91	11
6004-08-004	BMJ-15	¥2,550	15	102	22
6004-08-005	BMJ-16	¥2,550	16	102	22
6004-08-006	BMJ-17	¥2,550	17	102	22
6004-08-007	BMJ-18	¥2,550	18	102	22
6004-08-008	BMJ-19	¥2,550	19	102	22
6004-08-009	BMJ-20	¥2,800	20	102	22
6004-08-010	BMJ-21	¥2,800	21	102	22
6004-08-011	BMJ-22	¥2,800	22	102	22
6004-08-012	BMJ-23	¥2,800	23	102	22
6004-08-013	BMJ-24	¥2,800	24	102	22
6004-08-014	BMJ-25	¥3,350	25	102	22
6004-08-015	BMJ-26	¥3,350	26	102	22
6004-08-016	BMJ-27	¥3,350	27	102	22
6004-08-017	BMJ-28	¥3,350	28	102	22
6004-08-018	BMJ-29	¥3,350	29	102	22
6004-08-019	BMJ-30	¥3,750	30	112	34
6004-08-020	BMJ-31	¥3,750	31	112	34
6004-08-021	BMJ-32	¥3,750	32	112	34
6004-08-022	BMJ-33	¥3,750	33	112	34
6004-08-023	BMJ-34	¥3,750	34	112	34
6004-08-024	BMJ-35	¥4,400	35	112	34
6004-08-025	BMJ-36	¥4,400	36	112	34
6004-08-026	BMJ-37	¥4,400	37	112	34
6004-08-027	BMJ-38	¥4,400	38	112	34
6004-08-028	BMJ-39	¥4,400	39	112	34
6004-08-029	BMJ-40	¥5,100	40	112	34
6004-08-030	BMJ-41	¥5,100	41	112	34
6004-08-031	BMJ-42	¥5,100	42	112	34
6004-08-032	BMJ-43	¥5,100	43	112	34
6004-08-033	BMJ-44	¥5,100	44	112	34
6004-08-034	BMJ-45	¥5,760	45	112	34
6004-08-035	BMJ-46	¥5,760	46	112	34
6004-08-036	BMJ-47	¥5,760	47	112	34
6004-08-037	BMJ-48	¥5,760	48	112	34
6004-08-038	BMJ-49	¥5,760	49	112	34
6004-08-039	BMJ-50	¥6,560	50	112	34
6004-08-040	BMJ-51	¥6,560	51	112	34
6004-08-041	BMJ-52	¥6,560	52	112	34
6004-08-042	BMJ-53	¥6,560	53	112	34
6004-08-043	BMJ-54	¥6,560	54	112	34
6004-08-044	BMJ-55	¥7,250	55	112	34
6004-08-045	BMJ-60	¥8,100	60	112	34
6004-08-046	BMJ-61	¥8,100	61	112	34
6004-08-047	BMJ-62	¥8,100	62	112	34
6004-08-048	BMJ-63	¥8,100	63	112	34
6004-08-049	BMJ-64	¥8,100	64	112	34
6004-08-050	BMJ-65	¥8,750	65	112	34

※表示の価格はすべて消費税が含まれておりません。

(株)ハウスピーエム

バイメタルホルソー(回転用)

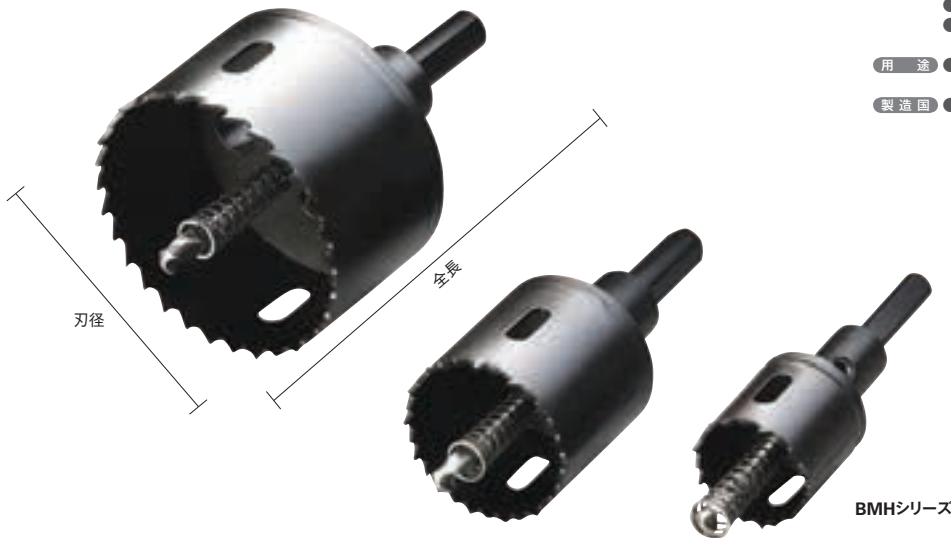

- 特長**
 - 耐熱性に優れたM42(コバルトハイス鋼)を刃先に採用。薄ステンレス板1.6mmまでへの穴あけも可能です。
 - 切削屑が簡単に除去できる排出用スプリングを標準装備。
 - アサリ刃型で切削性が良く、鉄板から樹脂、木材など多目的にご使用いただけます。
- 仕様**
 - 刃先径サイズ:15mm~180mm。
 - 使用電動機:電気ドリル・振動ドリル(回転モード)。
 - チャックサイズ:15mm~36mm 6.5mm 37mm~66mm 10mm 70mm~180mm 13mm。
- 用途**
 - 鉄板、金属系サイディング、ブリキ、アルミ板、木材、合板、塩ビ板などの穴あけ作業に。
- 製造国** ●日本

工事用品

60 穴あけ工具

【発注単位1本】 商品についてのお問い合わせ:06-6744-9558

発注コード	品番	税抜価格	刃径(mm)	全長(mm)	有効長(mm)
6004-09-001	BMH-15	¥2,550	15	110	22
6004-09-002	BMH-16	¥2,550	16	110	22
6004-09-003	BMH-17	¥2,550	17	110	22
6004-09-004	BMH-18	¥2,550	18	110	22
6004-09-005	BMH-19	¥2,550	19	110	22
6004-09-006	BMH-20	¥2,800	20	110	22
6004-09-007	BMH-21	¥2,800	21	110	22
6004-09-008	BMH-22	¥2,800	22	110	22
6004-09-009	BMH-23	¥2,800	23	110	22
6004-09-010	BMH-24	¥2,800	24	110	22
6004-09-011	BMH-25	¥3,350	25	110	22
6004-09-012	BMH-26	¥3,350	26	110	22
6004-09-013	BMH-27	¥3,350	27	110	22
6004-09-014	BMH-28	¥3,350	28	110	22
6004-09-015	BMH-29	¥3,350	29	110	22
6004-09-016	BMH-30	¥3,750	30	120	34
6004-09-017	BMH-31	¥3,750	31	120	34
6004-09-018	BMH-32	¥3,750	32	120	34
6004-09-019	BMH-33	¥3,750	33	120	34
6004-09-020	BMH-34	¥3,750	34	120	34
6004-09-021	BMH-35	¥4,400	35	120	34
6004-09-022	BMH-36	¥4,400	36	120	34
6004-09-023	BMH-37	¥4,400	37	120	34
6004-09-024	BMH-38	¥4,400	38	120	34
6004-09-025	BMH-39	¥4,400	39	120	34
6004-09-026	BMH-40	¥5,100	40	120	34
6004-09-027	BMH-41	¥5,100	41	120	34
6004-09-028	BMH-42	¥5,100	42	120	34
6004-09-029	BMH-43	¥5,100	43	120	34
6004-09-030	BMH-44	¥5,100	44	120	34
6004-09-031	BMH-45	¥5,760	45	120	34
6004-09-032	BMH-46	¥5,760	46	120	34
6004-09-033	BMH-47	¥5,760	47	120	34
6004-09-034	BMH-48	¥5,760	48	120	34

【発注単位1本】 商品についてのお問い合わせ:06-6744-9558

発注コード	品番	税抜価格	刃径(mm)	全長(mm)	有効長(mm)
6004-09-035	BMH-49	¥5,760	49	120	34
6004-09-036	BMH-50	¥6,560	50	120	34
6004-09-037	BMH-51	¥6,560	51	120	34
6004-09-038	BMH-52	¥6,560	52	120	34
6004-09-039	BMH-53	¥6,560	53	120	34
6004-09-040	BMH-54	¥6,560	54	120	34
6004-09-041	BMH-55	¥7,250	55	120	34
6004-09-042	BMH-60	¥8,100	60	120	34
6004-09-043	BMH-61	¥8,100	61	120	34
6004-09-044	BMH-62	¥8,100	62	120	34
6004-09-045	BMH-63	¥8,100	63	120	34
6004-09-046	BMH-64	¥8,100	64	120	34
6004-09-047	BMH-65	¥8,750	65	120	34
6004-09-048	BMH-66	¥9,000	66	120	34
6004-09-049	BMH-70	¥9,450	70	120	34
6004-09-050	BMH-75	¥10,100	75	120	34
6004-09-051	BMH-77	¥11,200	77	120	34
6004-09-052	BMH-80	¥11,200	80	120	34
6004-09-053	BMH-81	¥11,500	81	120	34
6004-09-054	BMH-85	¥12,300	85	120	34
6004-09-055	BMH-90	¥13,000	90	120	34
6004-09-056	BMH-91	¥13,650	91	120	34
6004-09-057	BMH-95	¥13,650	95	120	34
6004-09-058	BMH-100	¥14,000	100	120	34
6004-09-059	BMH-105	¥22,300	105	120	34
6004-09-060	BMH-110	¥23,000	110	120	34
6004-09-061	BMH-115	¥23,800	115	120	34
6004-09-062	BMH-120	¥23,800	120	120	34
6004-09-063	BMH-130	¥25,500	130	120	34
6004-09-064	BMH-150	¥33,000	150	120	34
6004-09-065	BMH-160	¥38,000	160	120	34
6004-09-066	BMH-170	¥44,000	170	120	34
6004-09-067	BMH-180	¥50,000	180	120	34

※表示の価格はすべて消費税が含まれておりません。

(株)ハウスピーエム

超硬ホルソー(回転用)

工事用品

穴あけ工具 60

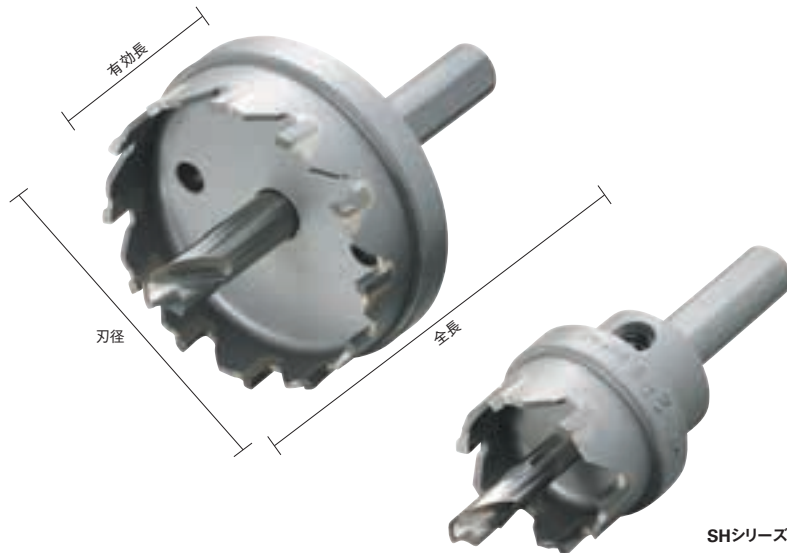

SHシリーズ

- 特長**
- ホルソー刃先部に優れた切れ味と耐磨耗性を持った超硬チップを不等分割に配列。
 - 作業中に発生しがちな共振作用によるビビリを抑制しています。
 - 一体形状ボディが安定した切れ味と耐久性を発揮。
- 仕様**
- 刃先径サイズ: 15~120mm。
 - 使用電動機: 電気ドリル・振動ドリル。(回転モード)
 - チャックサイズ: 6.5mm (15~22) 10mm (23~120)。
- 用途**
- コバルトセンタードリルC型使用
 - 板厚4.5mmまでの鋼板、ステンレス板、銅板、アルミ板、プラスチックなどへの穴あけ作業に。
 - 超硬センタードリルT型使用。
 - 板厚10mmまでのFRP、合成樹脂板などへの穴あけ作業に最適です。
- 製造国**
- 日本

【発注単位1本】 商品についてのお問い合わせ:06-6744-9558

発注コード	品番	税抜価格	刃径(mm)	全長(mm)	有効長(mm)
6004-10-001	SH-15	¥4,800	15	85	10
6004-10-002	SH-16	¥4,800	16	85	10
6004-10-003	SH-17	¥4,800	17	85	10
6004-10-004	SH-18	¥4,800	18	85	10
6004-10-005	SH-19	¥4,800	19	85	10
6004-10-006	SH-20	¥4,800	20	85	10
6004-10-007	SH-21	¥4,800	21	85	10
6004-10-008	SH-22	¥4,800	22	85	10
6004-10-009	SH-23	¥4,800	23	85	10
6004-10-010	SH-24	¥4,800	24	85	10
6004-10-011	SH-25	¥4,800	25	85	10
6004-10-012	SH-26	¥5,550	26	85	10
6004-10-013	SH-27	¥5,550	27	85	10
6004-10-014	SH-28	¥5,550	28	85	10
6004-10-015	SH-29	¥5,550	29	85	10
6004-10-016	SH-30	¥5,550	30	85	10
6004-10-017	SH-31	¥6,400	31	85	10
6004-10-018	SH-32	¥6,400	32	85	10
6004-10-019	SH-33	¥6,400	33	85	10
6004-10-020	SH-34	¥6,400	34	85	10
6004-10-021	SH-35	¥6,400	35	85	10
6004-10-022	SH-36	¥7,400	36	85	10
6004-10-023	SH-37	¥7,400	37	85	10
6004-10-024	SH-38	¥7,400	38	85	10
6004-10-025	SH-39	¥7,400	39	85	10
6004-10-026	SH-40	¥7,400	40	85	10
6004-10-027	SH-41	¥8,600	41	85	10
6004-10-028	SH-42	¥8,600	42	85	10
6004-10-029	SH-43	¥8,600	43	85	10
6004-10-030	SH-44	¥8,600	44	85	10
6004-10-031	SH-45	¥8,700	45	85	10
6004-10-032	SH-46	¥9,600	46	85	10
6004-10-033	SH-47	¥9,600	47	85	10
6004-10-034	SH-48	¥9,600	48	85	10

【発注単位1本】 商品についてのお問い合わせ:06-6744-9558

発注コード	品番	税抜価格	刃径(mm)	全長(mm)	有効長(mm)
6004-10-035	SH-49	¥9,600	49	85	10
6004-10-036	SH-50	¥9,600	50	85	10
6004-10-037	SH-51	¥10,800	51	85	10
6004-10-038	SH-52	¥10,800	52	85	10
6004-10-039	SH-53	¥10,800	53	85	10
6004-10-040	SH-54	¥10,800	54	85	10
6004-10-041	SH-55	¥10,800	55	85	10
6004-10-042	SH-56	¥12,100	56	85	10
6004-10-043	SH-57	¥12,100	57	85	10
6004-10-044	SH-58	¥12,100	58	85	10
6004-10-045	SH-59	¥12,100	59	85	10
6004-10-046	SH-60	¥12,100	60	85	10
6004-10-047	SH-61	¥14,200	61	85	10
6004-10-048	SH-62	¥14,200	62	85	10
6004-10-049	SH-63	¥14,200	63	85	10
6004-10-050	SH-64	¥14,200	64	85	10
6004-10-051	SH-65	¥14,200	65	85	10
6004-10-052	SH-66	¥18,000	66	85	10
6004-10-053	SH-67	¥18,000	67	85	10
6004-10-054	SH-68	¥18,000	68	85	10
6004-10-055	SH-69	¥18,000	69	85	10
6004-10-056	SH-70	¥18,000	70	85	10
6004-10-057	SH-75	¥19,000	75	85	10
6004-10-058	SH-76	¥20,000	76	85	10
6004-10-059	SH-77	¥20,000	77	85	10
6004-10-060	SH-80	¥20,000	80	85	10
6004-10-061	SH-85	¥22,000	85	85	10
6004-10-062	SH-90	¥25,000	90	85	10
6004-10-063	SH-95	¥26,000	95	85	10
6004-10-064	SH-100	¥27,000	100	85	10
6004-10-065	SH-105	¥31,000	105	85	10
6004-10-066	SH-110	¥32,000	110	85	10
6004-10-067	SH-120	¥39,000	120	85	10

※表示の価格はすべて消費税が含まれておりません。

株式会社ハウスピーエム

コンビ軸排水マス用ホルソー (回転用)

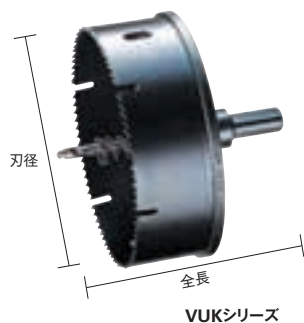

- 特長**
- コンビ軸搭載により六角軸 (対辺6.35mm) とチャック式 (10mm) の両方に使用可能です。
 - アサリ刃 (ハイバースリット採用) のため、引っ掛かりがなく、誰でも安全に穴あけ作業ができます。
 - ボディには切り屑除去穴、センタードリルには切り屑排出用スプリングを標準装備しているため、スムーズな連続作業が行えます。

- 仕様**
- 刃先径サイズ: 53mm~120mm。
 - 使用電動機: 電気ドリル・振動ドリル (回転モード)・充電式インパクトドライバー (14.4V以上)。
 - チャックサイズ (兼用): 六角軸 (対辺6.35mm) チャック式 (10mm)。
- 用途**
- 排水マスや雨水マスへの塩ビパイプの接続作業に最適です。
- 製造国**
- 日本

【発注単位1本】 商品についてのお問い合わせ: 06-6744-9558

発注コード	品番	税抜価格	刃径 (mm)	全長 (mm)	有効長 (mm)
6004-11-001	VU-40	¥5,350	53	123	32
6004-11-002	VU-50	¥7,450	65	123	32
6004-11-003	VU-65	¥9,700	81	123	32
6004-11-004	VU-75	¥11,700	95	123	32
6004-11-005	VU-100	¥17,800	120	123	32

株式会社ハウスピーエム

排水マス用ホルソー (回転用)



- 特長**
- アサリ刃 (ハイバースリット採用) のため、引っ掛かりがなく、誰でも安全に穴あけ作業ができます。
 - ボディには切り屑除去穴、センタードリルには切り屑排出用スプリングを標準装備しているため、スムーズな連続作業が行えます。

- 仕様**
- 刃先径サイズ: 130mm~173mm。
 - 使用電動機: 電気ドリル・振動ドリル (回転モード)。
 - チャックサイズ: 130mm~173mm 13mm。
- 用途**
- 排水マスや雨水マスへの塩ビパイプの接続作業に最適です。
- 製造国**
- 日本

【発注単位1本】 商品についてのお問い合わせ: 06-6744-9558

発注コード	品番	税抜価格	刃径 (mm)	全長 (mm)	有効長 (mm)
6004-12-001	VU-100S	¥22,000	130	120	32
6004-12-002	VU-125	¥25,000	147	120	32
6004-12-003	VU-150	¥40,000	173	120	32

株式会社ハウスピーエム

立ち上げオー (回転用)



TAO-3260

TAO-3560

- 仕様**
- 刃先径サイズ: 32mm・35mm。
 - ザグリ径サイズ: 60mm×深さ5mm。
 - 使用電動機: 電気ドリル・振動ドリル (回転モード)・SDS軽量ハンマードリル (回転モード)。
 - チャックサイズ: 10mm・SDSチャック。
- 用途**
- 床立ち上げアダプター・ユニット取出し金具のツライチ施工にご使用いただけます。
 - 構造下地合板、フローリング材、コンパネ版などへの穴あけ作業・ザグリ加工に最適です。
- 製造国**
- 日本

【発注単位1本】 商品についてのお問い合わせ: 06-6744-9558

発注コード	品番	税抜価格	刃径 (mm)	全長 (mm)	有効長 (mm)
6004-13-001	TAO-3260	¥18,000	32	190	90
6004-13-002	TAO-3560	¥22,000	35	190	90

株式会社ハウスピーエム

ヤネカワラオー (回転用)



YKO-32

- 特長**
- 瓦の穴あけに最適なダイヤモンド粒を刃先全周に配列。
 - レイヤードダイヤ製法は大粒ダイヤの突き出し配列が可能で眼詰まりしにくく、安定した切れ味の持続と高い耐久性を実現。
 - 刃が引っ掛からないスムーズな作業が行えます。
 - 乾式、湿式のどちらのスタイルでも使用できます。
 - セルフリムープピン (超硬付) 機構により穴あけ位置のセンター決め
 - セルフリムープピン (超硬付) 機構により切削屑の押し除去が、ワン工程で行えます。

- 仕様**
- 刃先径サイズ: 32mm。
 - 使用電動機: 電気ドリル・振動ドリル (回転モード)・SDS軽量ハンマードリル (回転モード)。
 - チャックサイズ: 10mm・SDSチャック。
- 用途**
- 床立ち上げアダプター・ユニット取出し金具のツライチ施工にご使用いただけます。
 - 構造下地合板、フローリング材、コンパネ版などへの穴あけ作業・ザグリ加工に最適です。
- 製造国**
- 日本

【発注単位1本】 商品についてのお問い合わせ: 06-6744-9558

発注コード	品番	税抜価格	刃径 (mm)	全長 (mm)	有効長 (mm)
6004-14-001	YKO-32	¥14,000	32	123	35
6004-14-002	YKZ-32	¥14,000	32	147	35

※表示の価格はすべて消費税が含まれておりません。

(株)ハウスピーエム

マルチ兼用コアドリル(回転・振動兼用)



- 特長**
- 新開発マルチ刃型によりサイディング(窯業系、金属系)、ALC(鉄筋入)、デッキプレート、薄鉄板(1.2mm以下)、ブロックモルタル、木材などの幅広い素材への穴あけが可能です。
 - PAT.Pワイドチップの採用により切削屑の除去が簡単です。
 - 「クズ取りポン・センタードリル」はノンビスロック機構で切断屑の除去をコアドリル本体を分解せずに簡単に行えます。
 - 新開発ラジワンシャンクシステムにより、他サイズコアボディへの交換が簡単です。
 - コア底部にアルミダイカストを採用。(55φ以上)従来品の2/3の軽量化により作業性が向上します。
 - Z軸スピンドル(SDSタイプ)を標準装備。ストレートタイプ・SDSタイプ電動ドリルに対応しています。
- 仕様**
- 刃先径サイズ:29mm~220mm。
 - 使用電動機:電気ドリル・振動ドリル・SDS軽量ハンマードリル(回転モード)。
 - チャックサイズ:29mm~80mm 10mm 85mm~220mm 13mm Z軸スピンドル(SDSタイプ)標準装備。
- 用途**
- サイディング(窯業系・金属系)、ALC(鉄筋入)、ブロック、モルタル、木材(釘入)、2×4材などへの穴あけ作業に最適です。
- 製造国** ●日本

(株)ハウスピーエム

サイディング・ウッドコアドリル(回転用)

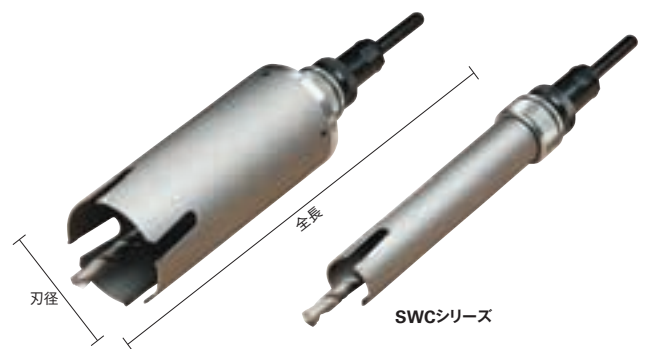

- 特長**
- 木材、サイディング材のスピード穿孔を目的とした刃型設計により、回転モードでの快適な作業を実現。
 - 切粉の排出効果抜群のチップポケットバランスが安定した穿孔能力を発揮(深穴穿孔の場合には、電動ドリルのステップ作業での切粉排出作業が必要です)。
 - 「クズ取りポン・センタードリル」はノンビスロック機構で切断屑の除去が、コアドリル本体を分解せずに簡単に行えます。
 - 新開発ラジワンシャンクシステムにより、他サイズコアボディへの交換が簡単です。
 - コア底部にアルミダイカストを採用。(55φ以上)従来品の2/3の軽量化により作業性が向上します。
 - Z軸スピンドル(SDSタイプ)を標準装備。ストレートタイプ・SDSタイプ電動ドリルに対応しています。
- 仕様**
- 刃先径サイズ:22mm~250mm。
 - 使用電動機:電気ドリル・振動ドリル(回転モード) SDS軽量ハンマードリル(回転モード)。
 - チャックサイズ:22mm~80mm 10mm 85mm~250mm 13mm Z軸スピンドル(SDSタイプ)標準装備。
- 用途**
- サイディング(窯業系、金属系)、木材(釘入り)2×4材などへの穴あけ作業用。
- 製造国** ●日本

【発注単位1本】 商品についてのお問い合わせ:06-6744-9558

発注コード	品番	税抜価格	刃径(mm)	全長(mm)	有効長(mm)
6004-15-001	MVC-29	¥16,600	29	310	130
6004-15-002	MVC-32	¥16,600	32	310	130
6004-15-003	MVC-35	¥16,600	35	310	130
6004-15-004	MVC-38	¥16,600	38	310	130
6004-15-005	MVC-40	¥16,600	40	310	130
6004-15-006	MVC-45	¥16,600	45	310	130
6004-15-007	MVC-50	¥20,300	50	310	130
6004-15-008	MVC-55	¥20,300	55	310	130
6004-15-009	MVC-60	¥20,700	60	310	130
6004-15-010	MVC-65	¥20,900	65	310	130
6004-15-011	MVC-70	¥21,900	70	310	130
6004-15-012	MVC-75	¥22,400	75	310	130
6004-15-013	MVC-80	¥23,000	80	310	130
6004-15-014	MVC-85	¥23,900	85	310	130
6004-15-015	MVC-90	¥25,200	90	310	130
6004-15-016	MVC-95	¥26,400	95	310	130
6004-15-017	MVC-100	¥27,600	100	310	130
6004-15-018	MVC-105	¥30,400	105	310	130
6004-15-019	MVC-110	¥30,400	110	310	130
6004-15-020	MVC-115	¥35,300	115	310	130
6004-15-021	MVC-120	¥35,300	120	310	130
6004-15-022	MVC-125	¥35,800	125	310	130
6004-15-023	MVC-130	¥39,500	130	310	130
6004-15-024	MVC-140	¥43,500	140	310	130
6004-15-025	MVC-150	¥43,700	150	310	130
6004-15-026	MVC-155	¥47,700	155	310	130
6004-15-027	MVC-160	¥50,000	160	310	130
6004-15-028	MVC-166	¥50,000	166	310	130
6004-15-029	MVC-170	¥55,000	170	310	130
6004-15-030	MVC-180	¥60,000	180	330	130
6004-15-031	MVC-200	¥82,500	200	330	130
6004-15-032	MVC-210	¥99,000	210	330	130
6004-15-033	MVC-220	¥99,000	220	330	130

商品についてのお問い合わせ:06-6744-9558

発注コード	品番	税抜価格	刃径(mm)	全長(mm)	有効長(mm)
6004-16-001	SWC-22	¥10,300	22	320	150
6004-16-002	SWC-25	¥10,300	25	330	150
6004-16-003	SWC-29	¥13,800	29	330	150
6004-16-004	SWC-32	¥14,000	32	330	150
6004-16-005	SWC-35	¥15,000	35	330	150
6004-16-006	SWC-38	¥15,400	38	330	150
6004-16-007	SWC-40	¥15,500	40	330	150
6004-16-008	SWC-45	¥15,900	45	330	150
6004-16-009	SWC-50	¥16,300	50	330	150
6004-16-010	SWC-55	¥17,600	55	330	150
6004-16-011	SWC-60	¥18,200	60	330	150
6004-16-012	SWC-65	¥19,100	65	330	150
6004-16-013	SWC-70	¥19,800	70	330	150
6004-16-014	SWC-75	¥20,500	75	330	150
6004-16-015	SWC-80	¥21,300	80	330	150
6004-16-016	SWC-85	¥23,000	85	330	150
6004-16-017	SWC-90	¥23,700	90	330	150
6004-16-018	SWC-95	¥24,600	95	330	150
6004-16-019	SWC-100	¥27,200	100	330	150
6004-16-020	SWC-105	¥27,700	105	330	150
6004-16-021	SWC-110	¥29,900	110	330	150
6004-16-022	SWC-115	¥31,700	115	330	150
6004-16-023	SWC-120	¥31,700	120	330	150
6004-16-024	SWC-130	¥38,400	130	330	150
6004-16-025	SWC-140	¥40,300	140	330	150
6004-16-026	SWC-150	¥40,300	150	330	150
6004-16-027	SWC-155	¥42,300	155	330	150
6004-16-028	SWC-160	¥42,300	160	330	150
6004-16-029	SWC-166	¥44,700	166	330	150
6004-16-030	SWC-170	¥44,700	170	330	150
6004-16-031	SWC-180	¥74,200	180	350	150
6004-16-032	SWC-200	¥85,000	200	350	150
6004-16-033	SWC-210	¥101,500	210	350	150
6004-16-034	SWC-220	¥101,500	220	350	150
6004-16-035	SWC-250	¥124,800	250	320	130

(株)ハウスピーエム

ドラゴンALC用コアドリル(回転用)

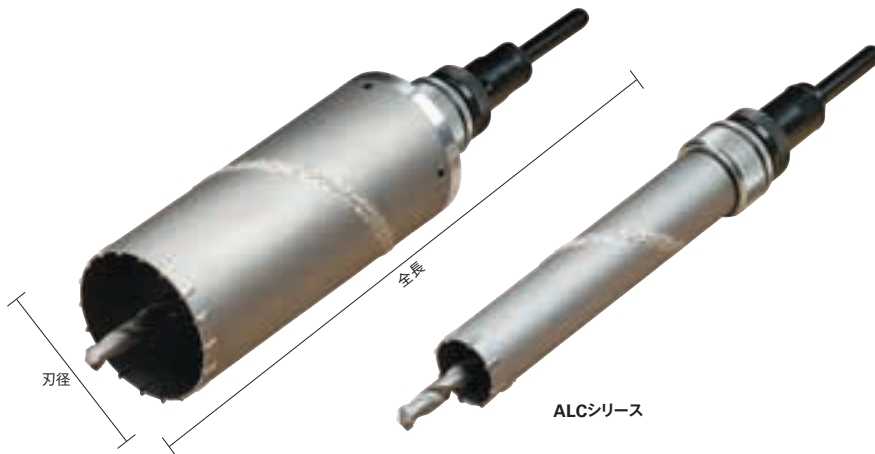

- 特長**
 - ALC材(ピアノ線、鉄筋入)に対応した刃型設計により、回転モードでの快適な作業を実現。
 - コア外周の溶射ドラゴン溝で切粉の排出効果が高く、湿ったALC材にもスピーディな穴あけ作業が可能です。
 - 「クス取りボン!センタードリル」はノンビスロック機構で切断屑の除去が、コアドリル本体を分解せずに簡単に行えます。
 - 新開発ラジワンシャンクシステムにより、他サイズコアボディへの交換が簡単です。
 - コア底部にアルミダイカストを採用。(55φ以上)従来品の2/3の軽量化により作業性が向上します。
 - Z軸スピンドル(SDSタイプ)を標準装備。ストレートタイプ・SDSタイプ電動ドリルに対応しています。
- 仕様**
 - 刃先径サイズ:25mm~320mm。
 - 使用電動機:電気ドリル・振動ドリル(回転モード) SDS軽量ハンマードリル(回転モード)。
 - チャックサイズ:25mm~80mm 10mm 85mm~320mm 13mm Z軸スピンドル(SDSタイプ)標準装備。
- 用途**
 - ALC材(鉄筋入)、石膏ボードへの穴あけ作業にご使用いただけます。
- 製造国**
 - 日本

【発注単位1本】

商品についてのお問い合わせ:06-6744-9558

発注コード	品番	税抜価格	刃径(mm)	全長(mm)	有効長(mm)
6004-17-001	ALC-25	¥15,400	25	330	150
6004-17-002	ALC-29	¥18,900	29	330	150
6004-17-003	ALC-32	¥18,900	32	330	150
6004-17-004	ALC-35	¥18,900	35	330	150
6004-17-005	ALC-38	¥18,900	38	330	150
6004-17-006	ALC-40	¥18,900	40	330	150
6004-17-007	ALC-45	¥19,100	45	330	150
6004-17-008	ALC-50	¥19,900	50	330	150
6004-17-009	ALC-55	¥22,700	55	330	150
6004-17-010	ALC-60	¥23,000	60	330	150
6004-17-011	ALC-65	¥23,500	65	330	150
6004-17-012	ALC-70	¥24,000	70	330	150
6004-17-013	ALC-75	¥24,400	75	330	150
6004-17-014	ALC-80	¥25,500	80	330	150
6004-17-015	ALC-85	¥26,400	85	330	150
6004-17-016	ALC-90	¥27,700	90	330	150
6004-17-017	ALC-95	¥28,900	95	330	150
6004-17-018	ALC-100	¥30,100	100	330	150
6004-17-019	ALC-105	¥32,900	105	330	150
6004-17-020	ALC-110	¥32,900	110	330	150
6004-17-021	ALC-115	¥37,800	115	330	150
6004-17-022	ALC-120	¥37,800	120	330	150
6004-17-023	ALC-130	¥42,000	130	330	150
6004-17-024	ALC-140	¥46,000	140	330	150
6004-17-025	ALC-150	¥46,200	150	330	150
6004-17-026	ALC-155	¥50,200	155	330	150
6004-17-027	ALC-160	¥53,500	160	330	150
6004-17-028	ALC-170	¥58,500	170	330	150
6004-17-029	ALC-180	¥63,500	180	350	150
6004-17-030	ALC-200	¥75,500	200	350	150
6004-17-031	ALC-210	¥81,500	210	350	150
6004-17-032	ALC-220	¥87,500	220	350	150
6004-17-033	ALC-250	¥128,500	250	320	130
6004-17-034	ALC-260	¥169,500	260	320	130
6004-17-035	ALC-300	¥183,500	300	320	130
6004-17-036	ALC-310	¥215,000	310	320	130
6004-17-037	ALC-320	¥240,500	320	320	130

※表示の価格はすべて消費税が含まれておりません。

(株)ハウスビーエム

ドラゴンダイヤモンドコアドリル(回転用)



- 特長**
- お手持ちの回転ドリルで鉄筋コンクリートなどの難削材への穴あけが水を使わず容易にできます。
 - コア外周の溶射ドラゴン溝で切粉の排出効果が高く、スピーディな穴あけ作業が可能です。
 - 溶射ドラゴン溝は加工孔と同径なので、粉じんを孔内に残さず排出できます。
 - ワンタッチダイヤルアダプターDの採用で、コアヘッド内部に残った切り屑の除去がヘッド後部より簡単に行えます。買い換えはヘッドのみですので経済的です。
 - Z軸スピンドル(SDSタイプ)を標準装備。ストレートタイプ・SDSタイプ電動ドリルに対応しています。

- 仕様**
- 刃先径サイズ:25mm~120mm。
 - 使用電動機種:電気ドリル・振動ドリル。
 - チャックサイズ:25mm~80mm 刃先径に準じます。
25mm~80mm 10mm(ノス型)。
85mm~120mm 13mm(ノス型)。
- 用途**
- 回転モード…モルタル、ALC、日本壁、窯業系サイディング、陶器タイルなどへの穴あけ作業用。
 - 振動モード…コンクリート、ブロック、レンガ、モルタルなどへの穴あけ作業用。
- 製造国** ●日本

【発注単位1本】

商品についてのお問い合わせ:06-6744-9558

発注コード	品番	税抜価格	刃径(mm)	全長(mm)	有効長(mm)
6004-18-001	DG-25	¥33,000	25	300	150
6004-18-002	DG-29	¥33,000	29	300	150
6004-18-003	DG-32	¥33,000	32	300	150
6004-18-004	DG-35	¥33,000	35	300	150
6004-18-005	DG-38	¥34,000	38	300	150
6004-18-006	DG-40	¥35,000	40	300	150
6004-18-007	DG-45	¥36,500	45	300	150
6004-18-008	DG-50	¥37,000	50	300	150
6004-18-009	DG-55	¥38,500	55	300	150
6004-18-010	DG-60	¥40,000	60	300	150
6004-18-011	DG-65	¥41,000	65	300	150
6004-18-012	DG-70	¥43,500	70	300	150
6004-18-013	DG-75	¥47,500	75	300	150
6004-18-014	DG-80	¥51,500	80	300	150
6004-18-015	DG-100	¥66,000	100	300	150
6004-18-016	DG-105	¥67,500	105	300	150
6004-18-017	DG-110	¥67,500	110	300	150
6004-18-018	DG-120	¥72,500	120	300	150

(株)ミヤナガ

ウェットモンドコアドリル



- 特長**
- 刃先交換は工具いらずのワンタッチ方式。
 - 回転力だけで、鉄筋も楽に切断する切れ味。
 - 内部注水方式により、効果的な刃先の冷却と切粉の排出がスムーズです。
- 用途**
- エアコン・水道・ガス・電機などの電気工事。
 - 鉄筋コンクリート・PCコンクリート・アスファルト・磁器タイル・大理石・石材・ヒューム管・レンガなどへの穴あけ。
- 製造国** ●日本
- 注意事項** ●穴あけ作業中は必ず注水を行ってください。

【発注単位1本】

商品についてのお問い合わせ:0120-3875-14

発注コード	品番	税抜価格	有効長(mm)	チャックサイズ(mm)	センターピン
セット品					
6004-19-001	PCWD25	¥51,500	150	10	PCWDCP
6004-19-002	PCWD29	¥51,500	150	10	PCWDCP
6004-19-003	PCWD32	¥51,500	150	10	PCWDCP
6004-19-004	PCWD35	¥51,500	150	10	PCWDCP
6004-19-005	PCWD38	¥51,500	150	10	PCWDCP
6004-19-006	PCWD45	¥51,500	150	10	PCWDCP
6004-19-007	PCWD50	¥57,750	150	13	PCWDCP
6004-19-008	PCWD55	¥58,750	150	13	PCWDCP
6004-19-009	PCWD60	¥59,750	150	13	PCWDCP
6004-19-010	PCWD65	¥61,000	150	13	PCWDCP
6004-19-011	PCWD70	¥63,500	150	13	PCWDCP
6004-19-012	PCWD75	¥66,000	150	13	PCWDCP
6004-19-013	PCWD80	¥68,500	150	13	PCWDCP
6004-19-014	PCWD90	¥74,000	150	13	PCWDCP
6004-19-015	PCWD100	¥79,750	150	13	PCWDCP
6004-19-016	PCWD110	¥83,500	150	13	PCWDCP
6004-19-017	PCWD120	¥87,250	150	13	PCWDCP
6004-19-018	PCWD150	¥97,250	150	13	PCWDCP
6004-19-019	PCWD170	¥108,500	150	13	PCWDCP
6004-19-020	PCWD220	¥134,250	150	13	PCWDCP

【発注単位1本】

商品についてのお問い合わせ:0120-3875-14

発注コード	品番	税抜価格	有効長(mm)
カッター単品			
6004-19-021	PCWD25C	¥23,000	150
6004-19-022	PCWD29C	¥23,000	150
6004-19-023	PCWD32C	¥23,000	150
6004-19-024	PCWD35C	¥23,000	150
6004-19-025	PCWD38C	¥23,000	150
6004-19-026	PCWD45C	¥23,000	150
6004-19-027	PCWD50C	¥25,500	150
6004-19-028	PCWD55C	¥26,500	150
6004-19-029	PCWD60C	¥27,500	150
6004-19-030	PCWD65C	¥28,750	150
6004-19-031	PCWD70C	¥31,250	150
6004-19-032	PCWD75C	¥33,750	150
6004-19-033	PCWD80C	¥36,250	150
6004-19-034	PCWD90C	¥41,750	150
6004-19-035	PCWD100C	¥47,500	150
6004-19-036	PCWD110C	¥51,250	150
6004-19-037	PCWD120C	¥55,000	150
6004-19-038	PCWD150C	¥65,000	150
6004-19-039	PCWD170C	¥76,250	150
6004-19-040	PCWD220C	¥102,000	150

(株)ミヤナガ

ドライモンドコアドリル

- 特長**
 - 乾式で鉄筋コンクリートの穴あけが可能。
 - 超硬付センターピンにより位置決めが確実。
 - カッターは外周ネジの切粉の排出が良好。
- 仕様**
 - ストレートシャンクとSDSプラスシャンクがございます。
- 用途**
 - エアコン・水道・ガス・電機などの配管工事。
 - 鉄筋コンクリート・PCコンクリートなどへの乾式穴あけ作業に適しています。
 - ヒューム管・陶管・塩ビ管の穿孔に。
- 製造国** ●日本
- 注意事項** ●必ず乾式でご使用ください。

工事用品

60 穴あけ工具



【発注単位1本】 商品についてのお問い合わせ:0120-3875-14

発注コード	品番	税抜価格	有効長 (mm)	チャックサイズ (mm)	センターピン
セット品					
6004-20-001	PCD25	¥31,800	150	10	PCDCP3
6004-20-002	PCD29	¥31,800	150	10	PCDCP3
6004-20-003	PCD32	¥31,800	150	10	PCDCP3
6004-20-004	PCD35	¥31,800	150	10	PCDCP3
6004-20-005	PCD38	¥31,800	150	10	PCDCP3
6004-20-006	PCD45	¥31,800	150	10	PCDCP3
6004-20-007	PCD50	¥36,430	150	13	PCDCP3
6004-20-008	PCD55	¥36,430	150	13	PCDCP3
6004-20-009	PCD60	¥37,430	150	13	PCDCP3
6004-20-010	PCD65	¥38,680	150	13	PCDCP3
6004-20-011	PCD70	¥40,180	150	13	PCDCP3
6004-20-012	PCD75	¥42,930	150	13	PCDCP3
6004-20-013	PCD80	¥45,680	150	13	PCDCP3
6004-20-014	PCD85	¥48,180	150	13	PCDCP3
6004-20-015	PCD90	¥49,930	150	13	PCDCP3
6004-20-016	PCD95	¥53,680	150	13	PCDCP3
6004-20-017	PCD100	¥56,180	150	13	PCDCP3
6004-20-018	PCD105	¥58,680	150	13	PCDCP3
6004-20-019	PCD110	¥61,180	150	13	PCDCP3
6004-20-020	PCD115	¥63,680	150	13	PCDCP3
6004-20-021	PCD120	¥66,180	150	13	PCDCP3
6004-20-022	PCD125	¥67,430	150	13	PCDCP3
6004-20-023	PCD130	¥67,430	150	13	PCDCP3
6004-20-024	PCD150	¥73,680	150	13	PCDCP3
6004-20-025	PCD155	¥79,930	150	13	PCDCP3
6004-20-026	PCD160	¥79,930	150	13	PCDCP3
6004-20-027	PCD165	¥82,430	150	13	PCDCP3
6004-20-028	PCD170	¥82,430	150	13	PCDCP3
6004-20-029	PCD180	¥87,580	150	13	PCDCP3
6004-20-030	PCD200	¥97,430	150	13	PCDCP3
6004-20-031	PCD210	¥102,430	150	13	PCDCP3
6004-20-032	PCD220	¥107,430	150	13	PCDCP3

【発注単位1本】 商品についてのお問い合わせ:0120-3875-14

発注コード	品番	税抜価格	有効長 (mm)
カッター単品			
6004-20-033	PCD25C	¥21,750	150
6004-20-034	PCD29C	¥21,750	150
6004-20-035	PCD32C	¥21,750	150
6004-20-036	PCD35C	¥21,750	150
6004-20-037	PCD38C	¥21,750	150
6004-20-038	PCD45C	¥21,750	150
6004-20-039	PCD50C	¥22,750	150
6004-20-040	PCD55C	¥22,750	150
6004-20-041	PCD60C	¥23,750	150
6004-20-042	PCD65C	¥25,000	150
6004-20-043	PCD70C	¥26,500	150
6004-20-044	PCD75C	¥29,250	150
6004-20-045	PCD80C	¥32,000	150
6004-20-046	PCD85C	¥34,500	150
6004-20-047	PCD90C	¥36,250	150
6004-20-048	PCD95C	¥40,000	150
6004-20-049	PCD100C	¥42,500	150
6004-20-050	PCD105C	¥45,000	150
6004-20-051	PCD110C	¥47,500	150
6004-20-052	PCD115C	¥50,000	150
6004-20-053	PCD120C	¥52,500	150
6004-20-054	PCD125C	¥53,750	150
6004-20-055	PCD130C	¥53,750	150
6004-20-056	PCD150C	¥60,000	150
6004-20-057	PCD155C	¥66,250	150
6004-20-058	PCD160C	¥66,250	150
6004-20-059	PCD165C	¥68,750	150
6004-20-060	PCD170C	¥68,750	150
6004-20-061	PCD180C	¥73,900	150
6004-20-062	PCD200C	¥83,750	150
6004-20-063	PCD210C	¥88,750	150
6004-20-064	PCD220C	¥93,750	150

※表示の価格はすべて消費税が含まれておりません。

(株)ハウスビーエム

ドラゴンダイヤモンドコアドリル(回転用) ラジワンタイプ



- 特長**
- お手持ちの回転ドリルで鉄筋コンクリートなどの難削材への穴あけが水を使わず容易にできます。
 - コア外周の溶射ドラゴン溝で切粉の排出効果が高く、スピーディな穴あけ作業が可能です。
 - 溶射ドラゴン溝は加工孔と同径なので、粉じんを孔内に残さず排出できます。
 - ワンタッチダイヤルアダプターDの採用で、コアヘッド内部に残った切り屑の除去がヘッド後部より簡単に入れます。買い換えはヘッドのみですので経済的です。
 - Z軸スピンドル(SDSタイプ)を標準装備。ストレートタイプ・SDSタイプ電動ドリルに対応しています。
- 仕様**
- 刃先径サイズ:25mm~220mm。
 - 使用電動機種:電気ドリル・振動ドリル。
 - チャックサイズ:2.5mm~11.5mm 刃先径に準じます。25mm~80mm 10mm(ノス型)。85mm~220mm 13mm(ノス型)。
- 用途**
- 回転モード…モルタル、ALC、日本壁、窯業系サイディング、陶器タイルなどへの穴あけ作業用。
 - 振動モード…コンクリート、ブロック、レンガ、モルタルなどへの穴あけ作業用。
- 製造国** ●日本

大西工業(株)

六角軸コンクリート用ドリル

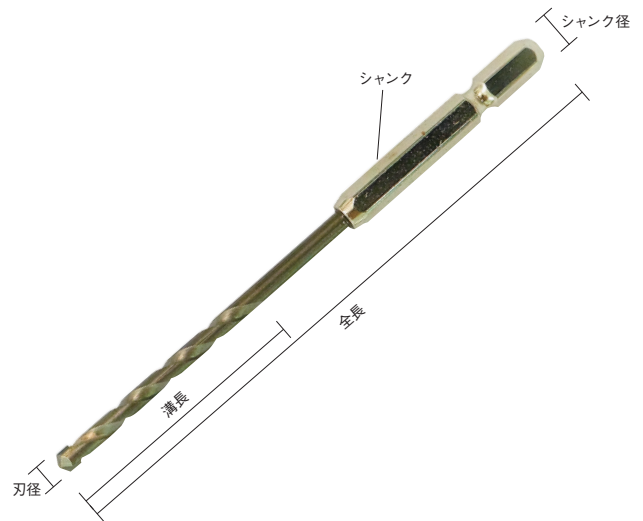

- 特長** ●先端チップは、特殊研磨加工でより一層の切れ味を追求。
- 用途** ●ブロック・モルタル・石こうボード・コンクリートの穴あけ用。
- 材質** ●本体:クロームモリブデン ●先端:超硬
- 製造国** ●日本

工事用品

穴あけ工具 60

【発注単位1本】 商品についてのお問い合わせ:06-6744-9558

発注コード	品番	税抜価格	刃径(mm)	全長(mm)	有効長(mm)
6004-21-001	RDG-25	¥33,000	25	330	150
6004-21-002	RDG-29	¥33,000	29	330	150
6004-21-003	RDG-32	¥33,000	32	330	150
6004-21-004	RDG-35	¥33,000	35	330	150
6004-21-005	RDG-38	¥34,000	38	330	150
6004-21-006	RDG-40	¥35,000	40	330	150
6004-21-007	RDG-45	¥36,500	45	330	150
6004-21-008	RDG-50	¥37,000	50	330	150
6004-21-009	RDG-55	¥38,500	55	330	150
6004-21-010	RDG-60	¥40,000	60	330	150
6004-21-011	RDG-65	¥41,000	65	330	150
6004-21-012	RDG-70	¥43,500	70	330	150
6004-21-013	RDG-75	¥47,500	75	330	150
6004-21-014	RDG-80	¥51,500	80	330	150
6004-21-015	RDG-85	¥58,600	85	330	150
6004-21-016	RDG-90	¥58,900	90	330	150
6004-21-017	RDG-95	¥59,100	95	330	150
6004-21-018	RDG-100	¥66,000	100	330	150
6004-21-019	RDG-105	¥67,500	105	330	150
6004-21-020	RDG-110	¥67,500	110	330	150
6004-21-021	RDG-120	¥72,500	120	330	150
6004-21-022	RDG-130	¥74,000	130	330	150
6004-21-023	RDG-150	¥75,000	150	330	150
6004-21-024	RDG-160	¥80,000	160	330	150
6004-21-025	RDG-170	¥84,000	170	330	150
6004-21-026	RDG-180	¥88,000	180	330	150
6004-21-027	RDG-200	¥98,000	200	330	150
6004-21-028	RDG-210	¥103,000	210	330	150
6004-21-029	RDG-220	¥108,000	220	330	150

【発注単位1本】 商品についてのお問い合わせ:079-438-2240

発注コード	品番	税抜価格	刃径(mm)	溝長(mm)	全長(mm)	シャンク径(mm)	梱包数(本)
6005-01-001	RCD-2.5	¥1,020	2.5	36	95	6.35(6角軸)	6
6005-01-002	RCD-2.8	¥1,020	2.8	36	95	6.35(6角軸)	6
6005-01-003	RCD-3.0	¥940	3.0	36	95	6.35(6角軸)	6
6005-01-004	RCD-3.2	¥940	3.2	36	95	6.35(6角軸)	6
6005-01-005	RCD-3.4	¥940	3.4	36	100	6.35(6角軸)	6
6005-01-006	RCD-3.5	¥940	3.5	36	100	6.35(6角軸)	6
6005-01-007	RCD-3.8	¥940	3.8	42	105	6.35(6角軸)	6
6005-01-008	RCD-4.0	¥940	4.0	42	105	6.35(6角軸)	6
6005-01-009	RCD-4.3	¥940	4.3	42	110	6.35(6角軸)	6
6005-01-010	RCD-4.5	¥940	4.5	42	110	6.35(6角軸)	6
6005-01-011	RCD-4.8	¥980	4.8	42	115	6.35(6角軸)	6
6005-01-012	RCD-5.0	¥980	5.0	42	115	6.35(6角軸)	6
6005-01-013	RCD-5.3	¥980	5.3	48	120	6.35(6角軸)	6
6005-01-014	RCD-5.5	¥980	5.5	48	120	6.35(6角軸)	6
6005-01-015	RCD-6.0	¥1,060	6.0	55	120	6.35(6角軸)	6
6005-01-016	RCD-6.4	¥1,130	6.4	55	125	6.35(6角軸)	6
6005-01-017	RCD-6.5	¥1,130	6.5	55	125	6.35(6角軸)	6
6005-01-018	RCD-7.0	¥1,210	7.0	66	120	6.35(6角軸)	6
6005-01-019	RCD-7.5	¥1,210	7.5	66	120	6.35(6角軸)	6
6005-01-020	RCD-8.0	¥1,210	8.0	66	120	6.35(6角軸)	6
6005-01-021	RCD-8.5	¥1,430	8.5	66	120	6.35(6角軸)	6
6005-01-022	RCD-9.0	¥1,430	9.0	85	130	6.35(6角軸)	6
6005-01-023	RCD-9.5	¥1,760	9.5	85	130	6.35(6角軸)	6
6005-01-024	RCD-10.0	¥1,760	10.0	85	130	6.35(6角軸)	6
6005-01-025	RCD-10.5	¥1,870	10.5	85	130	6.35(6角軸)	6
6005-01-026	RCD-11.0	¥2,200	11.0	85	130	6.35(6角軸)	6
6005-01-027	RCD-11.5	¥2,200	11.5	95	140	6.35(6角軸)	6
6005-01-028	RCD-12.0	¥2,200	12.0	95	140	6.35(6角軸)	6
6005-01-029	RCD-12.5	¥2,310	12.5	95	140	6.35(6角軸)	6
6005-01-030	RCD-12.7	¥2,310	12.7	95	140	6.35(6角軸)	6

※表示の価格はすべて消費税が含まれておりません。

(株)ハウスピーエム

コンクリートドリル(回転・振動兼用) レギュラーサイズ

- 仕様**
- 刃先径サイズ:2.5mm~32.0mm。
 - 使用電動機:電気ドリル・振動ドリル。
 - チャックサイズ:2.5mm~11.5mm 刃先径に準じます。
12.0mm~24.0mm 10mm(ノス型)。
24.5mm~32.0mm 13mm(ノス型)。
- 用途**
- 回転モード…モルタル、ALC、日本壁、窯業系サイディング、陶器タイルなどへの穴あけ作業に。
 - 振動モード…コンクリート、ブロック、レンガ、モルタルなどへの穴あけ作業に適しています。
- 製造国**
- 日本

工事用品

60 穴あけ工具



B.M.MLシリーズ(共通)

【発注単位1本】 商品についてのお問い合わせ:06-6744-9558

発注コード	品番	税抜価格	刃径(mm)	全長(mm)	有効長(mm)	梱包数(本)
6005-02-001	B-2.5	¥730	2.5	80	40	10
6005-02-002	B-2.6	¥730	2.6	80	40	10
6005-02-003	B-2.8	¥730	2.8	80	40	10
6005-02-004	B-3.0	¥670	3	85	45	10
6005-02-005	B-3.2	¥670	3.2	85	45	10
6005-02-006	B-3.4	¥670	3.4	85	45	10
6005-02-007	B-3.5	¥670	3.5	85	45	10
6005-02-008	B-3.8	¥670	3.8	85	45	10
6005-02-009	B-4.0	¥670	4	85	45	10
6005-02-010	B-4.2	¥670	4.2	85	45	10
6005-02-011	B-4.3	¥670	4.3	85	45	10
6005-02-012	B-4.5	¥670	4.5	85	45	10
6005-02-013	B-4.8	¥670	4.8	85	45	10
6005-02-014	B-5.0	¥710	5	85	45	10
6005-02-015	B-5.2	¥710	5.2	100	55	10
6005-02-016	B-5.3	¥710	5.3	100	55	10
6005-02-017	B-5.5	¥710	5.5	100	55	10
6005-02-018	B-6.0	¥760	6	100	55	10
6005-02-019	B-6.4	¥760	6.4	100	55	10
6005-02-020	B-6.5	¥760	6.5	100	55	10
6005-02-021	B-7.0	¥950	7	125	70	10
6005-02-022	B-7.2	¥950	7.2	125	70	10
6005-02-023	B-7.5	¥990	7.5	125	70	10
6005-02-024	B-8.0	¥990	8	125	70	10
6005-02-025	B-8.5	¥1,050	8.5	125	70	10
6005-02-026	B-9.0	¥1,300	9	150	90	10
6005-02-027	B-9.5	¥1,300	9.5	150	90	10
6005-02-028	B-10.0	¥1,400	10	150	90	10
6005-02-029	B-10.5	¥1,450	10.5	150	90	10
6005-02-030	B-11.0	¥1,500	11	150	90	10
6005-02-031	B-11.5	¥1,700	11.5	150	90	10
6005-02-032	B-12.0	¥1,900	12	150	90	10
6005-02-033	B-12.5	¥1,950	12.5	150	90	10
6005-02-034	B-12.7	¥1,950	12.7	150	90	10
6005-02-035	B-13.0	¥2,050	13	160	100	10
6005-02-036	B-13.5	¥2,150	13.5	160	100	10

【発注単位1本】 商品についてのお問い合わせ:06-6744-9558

発注コード	品番	税抜価格	刃径(mm)	全長(mm)	有効長(mm)	梱包数(本)
6005-02-037	B-14.0	¥2,150	14	160	100	10
6005-02-038	B-14.3	¥2,250	14.3	160	100	10
6005-02-039	B-14.5	¥2,250	14.5	160	100	10
6005-02-040	B-15.0	¥2,250	15	160	100	10
6005-02-041	B-16.0	¥2,800	16	180	115	10
6005-02-042	B-16.5	¥2,800	16.5	180	115	10
6005-02-043	B-17.0	¥2,800	17	180	115	10
6005-02-044	B-17.5	¥2,900	17.5	180	115	10
6005-02-045	B-18.0	¥3,100	18	180	115	10
6005-02-046	B-18.5	¥3,500	18.5	180	115	10
6005-02-047	B-19.0	¥3,500	19	180	115	10
6005-02-048	B-19.5	¥3,900	19.5	180	115	10
6005-02-049	B-20.0	¥4,300	20	240	150	6
6005-02-050	B-20.5	¥4,300	20.5	240	150	6
6005-02-051	B-21.0	¥4,550	21	240	150	6
6005-02-052	B-21.5	¥4,700	21.5	240	150	6
6005-02-053	B-22.0	¥4,700	22	240	150	6
6005-02-054	B-22.5	¥4,900	22.5	240	150	6
6005-02-055	B-23.0	¥4,900	23	240	150	6
6005-02-056	B-23.5	¥5,550	23.5	240	150	6
6005-02-057	B-24.0	¥5,550	24	240	150	6
6005-02-058	B-24.5	¥5,750	24.5	240	150	6
6005-02-059	B-25.0	¥5,750	25	240	150	6
6005-02-060	B-25.5	¥5,950	25.5	240	150	6
6005-02-061	B-26.0	¥6,700	26	240	150	6
6005-02-062	B-26.5	¥6,700	26.5	240	150	6
6005-02-063	B-27.0	¥7,300	27	240	150	3
6005-02-064	B-27.5	¥7,700	27.5	240	150	3
6005-02-065	B-28.0	¥7,700	28	240	150	3
6005-02-066	B-28.5	¥8,200	28.5	240	150	3
6005-02-067	B-29.0	¥9,700	29	240	150	3
6005-02-068	B-29.5	¥9,850	29.5	240	150	3
6005-02-069	B-30.0	¥9,850	30	240	150	3
6005-02-070	B-31.0	¥10,500	31	240	150	3
6005-02-071	B-32.0	¥10,500	32	240	150	3

※表示の価格はすべて消費税が含まれておりません。

(株)ハウスピーエム

コンクリートドリル(回転・振動兼用) ロングサイズ

- 仕様**
- 刃先径サイズ:6.0mm~32.0mm。
 - 使用電動機:電気ドリル・振動ドリル。
 - チャックサイズ:2.5mm~11.5mm
刃先径に準じます。
12.0mm~24.0mm 10mm(ノス型)。
24.5mm~32.0mm 13mm(ノス型)。
- 用途**
- 回転モード…モルタル、ALC、日本壁、窯業系サイディング、陶器タイルなどへの穴あけ作業にご使用いただけます。
 - 振動モード…コンクリート、ブロック、レンガ、モルタルなどへの穴あけ作業に最適。
- 製造国** ●日本

工事用品

穴あけ工具 60



B.M.MLシリーズ(共通)

【発注単位1本】 商品についてのお問い合わせ:06-6744-9558

発注コード	品番	税抜価格	刃径 (mm)	全長 (mm)	有効長 (mm)	梱包数 (本)
6005-03-001	ML-6.0	¥2,300	6	300	200	6
6005-03-002	ML-6.4	¥2,300	6.4	300	200	6
6005-03-003	ML-7.0	¥2,350	7	300	200	6
6005-03-004	ML-7.5	¥2,350	7.5	300	200	6
6005-03-005	ML-8.0	¥2,400	8	300	200	6
6005-03-006	ML-8.5	¥2,400	8.5	300	200	6
6005-03-007	ML-9.0	¥2,700	9	300	200	6
6005-03-008	ML-9.5	¥2,750	9.5	300	200	6
6005-03-009	ML-10.0	¥2,850	10	300	200	6
6005-03-010	ML-10.5	¥2,850	10.5	300	200	6
6005-03-011	ML-11.0	¥2,850	11	300	200	6
6005-03-012	ML-11.5	¥2,900	11.5	300	200	6
6005-03-013	ML-12.0	¥2,900	12	300	200	6
6005-03-014	ML-12.5	¥2,900	12.5	300	200	6
6005-03-015	ML-12.7	¥2,950	12.7	300	200	6
6005-03-016	ML-13.0	¥3,000	13	300	200	6
6005-03-017	ML-13.5	¥3,250	13.5	300	200	6
6005-03-018	ML-14.0	¥3,250	14	300	200	6
6005-03-019	ML-14.3	¥3,250	14.3	300	200	6
6005-03-020	ML-14.5	¥3,250	14.5	300	200	6
6005-03-021	ML-15.0	¥3,250	15	300	200	6
6005-03-022	ML-16.0	¥3,750	16	300	200	6
6005-03-023	ML-17.0	¥4,000	17	300	200	6
6005-03-024	ML-17.5	¥4,000	17.5	300	200	6
6005-03-025	ML-18.0	¥4,400	18	300	200	6

【発注単位1本】 商品についてのお問い合わせ:06-6744-9558

発注コード	品番	税抜価格	刃径 (mm)	全長 (mm)	有効長 (mm)	梱包数 (本)
6005-03-026	ML-18.5	¥4,750	18.5	300	200	6
6005-03-027	ML-19.0	¥4,750	19	300	200	6
6005-03-028	ML-19.5	¥5,650	19.5	300	200	6
6005-03-029	ML-20.0	¥5,600	20	300	200	6
6005-03-030	ML-20.5	¥5,800	20.5	300	200	6
6005-03-031	ML-21.0	¥6,000	21	300	200	6
6005-03-032	ML-21.5	¥6,250	21.5	300	200	6
6005-03-033	ML-22.0	¥6,250	22	300	200	6
6005-03-034	ML-22.5	¥6,750	22.5	300	200	6
6005-03-035	ML-23.0	¥6,750	23	300	200	6
6005-03-036	ML-24.0	¥7,000	24	300	200	6
6005-03-037	ML-24.5	¥7,500	24.5	300	200	6
6005-03-038	ML-25.0	¥7,500	25	300	200	6
6005-03-039	ML-25.5	¥7,750	25.5	300	200	6
6005-03-040	ML-26.0	¥8,250	26	300	200	6
6005-03-041	ML-26.5	¥8,500	26.5	300	200	6
6005-03-042	ML-27.0	¥9,240	27	300	200	1
6005-03-043	ML-28.0	¥9,500	28	300	200	1
6005-03-044	ML-28.5	¥9,800	28.5	300	200	1
6005-03-045	ML-29.0	¥11,000	29	300	200	1
6005-03-046	ML-29.5	¥11,500	29.5	300	200	1
6005-03-047	ML-30.0	¥11,500	30	300	200	1
6005-03-048	ML-31.0	¥12,500	31	300	200	1
6005-03-049	ML-32.0	¥12,500	32	300	200	1

※表示の価格はすべて消費税が含まれておりません。

(株)ハウスピーエム

コンクリートドリル(回転・振動兼用) セミロングサイズ

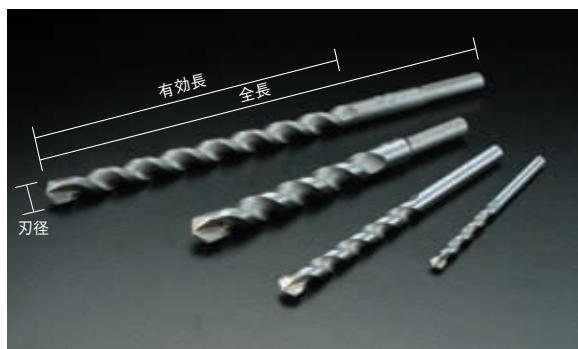

B.M.MLシリーズ(共通)

- 仕様**
 - 刃先径サイズ:6.0mm~19.5mm。
 - 使用電動機:電気ドリル・振動ドリル。
 - チャックサイズ:2.5mm~11.5mm
- 用途**
 - 刃先径に準じます。
 - 12.0mm~24.0mm 10mm(ノス型)。
 - 24.5mm~32.0mm 13mm(ノス型)。
 - 回転モード…モルタル、ALC、日本壁、窯業系サイディング、陶器タイルなどへの穴あけ作業に適しています。
 - 振動モード…コンクリート、ブロック、レンガ、モルタルなどへの穴あけ作業用。
- 製造国** ●日本

【発注単位1本】 商品についてのお問い合わせ:06-6744-9558

発注コード	品番	税抜価格	刃径 (mm)	全長 (mm)	有効長 (mm)	梱包数 (本)
6005-04-001	M-6.0	¥2,050	6	240	150	10
6005-04-002	M-6.4	¥2,050	6.4	240	150	10
6005-04-003	M-6.5	¥2,050	6.5	240	150	10
6005-04-004	M-7.0	¥2,050	7	240	150	10
6005-04-005	M-7.5	¥2,050	7.5	240	150	10
6005-04-006	M-8.0	¥2,050	8	240	150	10
6005-04-007	M-8.5	¥2,100	8.5	240	150	10
6005-04-008	M-9.0	¥2,250	9	240	150	10
6005-04-009	M-9.5	¥2,300	9.5	240	150	10
6005-04-010	M-10.0	¥2,300	10	240	150	10
6005-04-011	M-10.5	¥2,350	10.5	240	150	10
6005-04-012	M-11.0	¥2,350	11	240	150	10
6005-04-013	M-11.5	¥2,350	11.5	240	150	10
6005-04-014	M-12.0	¥2,350	12	240	150	10
6005-04-015	M-12.5	¥2,450	12.5	240	150	10

【発注単位1本】 商品についてのお問い合わせ:06-6744-9558

発注コード	品番	税抜価格	刃径 (mm)	全長 (mm)	有効長 (mm)	梱包数 (本)
6005-04-016	M-12.7	¥2,450	12.7	240	150	10
6005-04-017	M-13.0	¥2,450	13	240	150	10
6005-04-018	M-13.5	¥2,550	13.5	240	150	10
6005-04-019	M-14.0	¥2,550	14	240	150	10
6005-04-020	M-14.3	¥2,600	14.3	240	150	10
6005-04-021	M-14.5	¥2,600	14.5	240	150	10
6005-04-022	M-15.0	¥2,600	15	240	150	10
6005-04-023	M-16.0	¥2,950	16	240	150	10
6005-04-024	M-16.5	¥3,150	16.5	240	150	10
6005-04-025	M-17.0	¥3,150	17	240	150	10
6005-04-026	M-17.5	¥3,250	17.5	240	150	10
6005-04-027	M-18.0	¥3,800	18	240	150	10
6005-04-028	M-18.5	¥3,850	18.5	240	150	10
6005-04-029	M-19.0	¥3,850	19	240	150	10
6005-04-030	M-19.5	¥4,150	19.5	240	150	10

(株)ハウスピーエム

ギザ軸コンクリートドリル(振動兼用)



Gシリーズ

- 特長**
 - シャフト部の特殊ギザ軸加工によりチャック部のスリップが発生しません。
 - ドリルの能力を最大限に使えるため、従来品に比べ切れ味、耐久性ともに30%以上の性能を発揮します。
 - ギザ軸加工のスリップ防止で、より硬質な材料の穴あけも可能になりました。
- 仕様**
 - 刃先径サイズ:3.0mm~10.5mm。
 - 使用電動機:振動ドリル。
 - チャックサイズ:3.0mm~10.5mm
- 用途**
 - コンクリート、ブロック、レンガ、モルタルなどへの穴あけ作業に最適です。
- 製造国** ●日本

【発注単位1本】 商品についてのお問い合わせ:06-6744-9558

発注コード	品番	税抜価格	刃径 (mm)	全長 (mm)	有効長 (mm)	梱包数 (本)
6005-05-001	G-3.0	¥730	3	85	40	10
6005-05-002	G-3.2	¥730	3.2	90	45	10
6005-05-003	G-3.4	¥730	3.4	90	45	10
6005-05-004	G-3.5	¥730	3.5	90	45	10
6005-05-005	G-3.8	¥730	3.8	90	45	10
6005-05-006	G-4.0	¥730	4	90	45	10
6005-05-007	G-4.3	¥730	4.3	90	45	10
6005-05-008	G-4.5	¥730	4.5	90	45	10
6005-05-009	G-4.8	¥730	4.8	90	45	10
6005-05-010	G-5.0	¥830	5	90	45	10
6005-05-011	G-5.3	¥830	5.3	100	55	10
6005-05-012	G-5.5	¥830	5.5	100	55	10
6005-05-013	G-6.0	¥830	6	100	55	10
6005-05-014	G-6.4	¥870	6.4	100	55	10
6005-05-015	G-6.5	¥870	6.5	100	55	10
6005-05-016	G-7.0	¥1,120	7	125	70	10
6005-05-017	G-7.5	¥1,120	7.5	125	70	10
6005-05-018	G-8.0	¥1,200	8	125	70	10

【発注単位1本】 商品についてのお問い合わせ:06-6744-9558

発注コード	品番	税抜価格	刃径 (mm)	全長 (mm)	有効長 (mm)	梱包数 (本)
6005-05-019	G-8.5	¥1,250	8.5	125	70	10
6005-05-020	G-9.0	¥1,500	9	150	90	10
6005-05-021	G-9.5	¥1,500	9.5	150	90	10
6005-05-022	G-10.0	¥1,600	10	150	90	10
6005-05-023	G-10.5	¥1,600	10.5	150	90	10
6005-05-024	GL-3.2	¥1,600	3.2	150	90	10
6005-05-025	GL-3.4	¥1,600	3.4	150	90	10
6005-05-026	GL-3.5	¥1,600	3.5	150	90	10
6005-05-027	GL-3.8	¥1,600	3.8	150	90	10
6005-05-028	GL-4.0	¥1,600	4	150	90	10
6005-05-029	GL-4.3	¥1,600	4.3	150	90	10
6005-05-030	GL-4.5	¥1,600	4.5	150	90	10
6005-05-031	GL-4.8	¥1,600	4.8	150	90	10
6005-05-032	GL-5.0	¥1,650	5	150	90	10
6005-05-033	GL-5.3	¥1,650	5.3	150	90	10
6005-05-034	GL-5.5	¥1,650	5.5	150	90	10
6005-05-035	GL-6.0	¥1,650	6	150	90	10
6005-05-036	GL-6.4	¥1,700	6.4	150	90	10

※表示の価格はすべて消費税が含まれておりません。

(株)ハウスピーエム

磁器タイル・カワラ用ドリル(回転用)

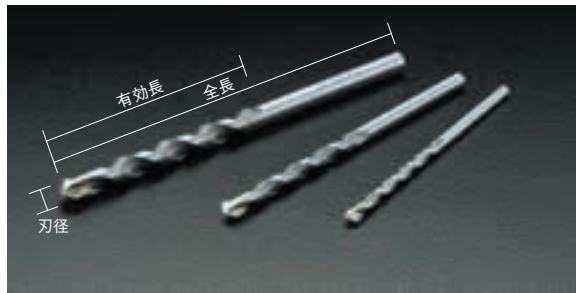

AKシリーズ

- 特長**
- 回転専用で穴あけできるのでヒビ割れしにくいです。
 - きれいな円径の穴あけができます。
 - 特殊刃先研磨によりセンターもみなして、直接穴あけができます。
 - タイルなど穴あけ後切れ味が低下した場合、コンクリートにも使用できます。
 - 従来のコンクリートドリルで磁器タイル・カワラ用の穴あけをした場合の3倍以上の穴あけ能力があります。
- 仕様**
- 刃先径サイズ:3.0mm~11.0mm。
 - 使用電動機:電気ドリル・振動ドリル(回転モード)。
 - チャックサイズ:3.0mm~11.0mm
刃先径に準じます。
- 用途**
- 回転モード…モルタル、ALC、日本壁、窯業系サイディング、陶器タイルなどへの穴あけ作業用。
 - 振動モード…コンクリート、ブロック、レンガ、モルタルなどへの穴あけ作業用。
- 製造国** ●日本

工事用品

穴あけ工具 60

【発注単位1本】 商品についてのお問い合わせ:06-6744-9558

発注コード	品番	税抜価格	刃径(mm)	全長(mm)	有効長(mm)	梱包数(本)
6005-06-001	AK-3.0	¥880	3	85	45	10
6005-06-002	AK-3.2	¥880	3.2	85	45	10
6005-06-003	AK-3.4	¥880	3.4	85	45	10
6005-06-004	AK-3.5	¥880	3.5	85	45	10
6005-06-005	AK-3.8	¥880	3.8	85	45	10
6005-06-006	AK-4.0	¥880	4	85	45	10
6005-06-007	AK-4.2	¥880	4.2	85	45	10
6005-06-008	AK-4.3	¥880	4.3	85	45	10
6005-06-009	AK-4.5	¥880	4.5	85	45	10
6005-06-010	AK-4.8	¥880	4.8	85	45	10
6005-06-011	AK-5.0	¥890	5	85	45	10
6005-06-012	AK-5.2	¥890	5.2	100	55	10
6005-06-013	AK-5.3	¥890	5.3	100	55	10
6005-06-014	AK-5.5	¥890	5.5	100	55	10

【発注単位1本】 商品についてのお問い合わせ:06-6744-9558

発注コード	品番	税抜価格	刃径(mm)	全長(mm)	有効長(mm)	梱包数(本)
6005-06-015	AK-6.0	¥1,000	6	100	55	10
6005-06-016	AK-6.4	¥1,000	6.4	100	55	10
6005-06-017	AK-6.5	¥1,000	6.5	100	55	10
6005-06-018	AK-7.0	¥1,200	7	125	70	10
6005-06-019	AK-7.2	¥1,200	7.2	125	70	10
6005-06-020	AK-7.5	¥1,200	7.5	125	70	10
6005-06-021	AK-8.0	¥1,300	8	125	70	10
6005-06-022	AK-8.5	¥1,300	8.5	125	70	10
6005-06-023	AK-9.0	¥1,600	9	150	90	10
6005-06-024	AK-9.5	¥1,600	9.5	150	90	10
6005-06-025	AK-10.0	¥1,700	10	150	90	10
6005-06-026	AK-10.5	¥1,700	10.5	150	90	10
6005-06-027	AK-11.0	¥1,800	11	150	90	10

(株)ハウスピーエム

六角軸ビットJ型(充電対応)

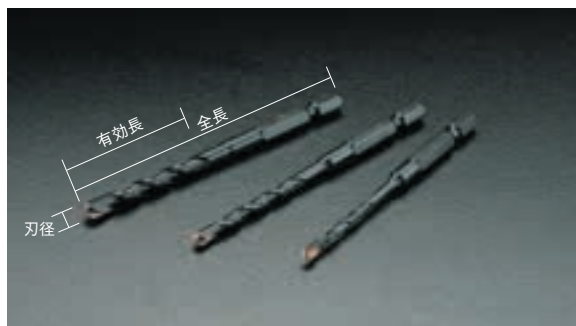

JRシリーズ

- 特長**
- 六角軸(対辺6.35mm)により充電インパクトドライバーに直接取り付けが可能です。
 - 一体型のため、フレが少なく、耐久性に優れています。
- 仕様**
- 刃先径サイズ:2.5mm~8.5mm。
 - 使用電動機:充電ドリル・インパクトドライバー・電気ドリル・振動ドリル。
 - チャックサイズ:六角軸(対辺6.35mm)。
- 用途**
- コンクリート、ブロック、レンガ、モルタル、タイルなどへの穴あけ作業に適しています。
- 製造国** ●日本

【発注単位1本】 商品についてのお問い合わせ:06-6744-9558

発注コード	品番	税抜価格	刃径(mm)	全長(mm)	有効長(mm)	梱包数(本)
6005-07-001	JR-2.5	¥1,160	2.5	90	45	10
6005-07-002	JR-2.8	¥1,160	2.8	90	45	10
6005-07-003	JR-3.0	¥1,090	3.0	90	45	10
6005-07-004	JR-3.2	¥1,090	3.2	90	45	10
6005-07-005	JR-3.4	¥1,090	3.4	90	45	10
6005-07-006	JR-3.5	¥1,090	3.5	90	45	10
6005-07-007	JR-3.8	¥1,090	3.8	95	50	10
6005-07-008	JR-4.0	¥1,090	4.0	95	50	10
6005-07-009	JR-4.3	¥1,090	4.3	95	50	10
6005-07-010	JR-4.5	¥1,090	4.5	95	50	10
6005-07-011	JR-4.8	¥1,090	4.8	95	50	10
6005-07-012	JR-5.0	¥1,090	5.0	95	50	10

【発注単位1本】 商品についてのお問い合わせ:06-6744-9558

発注コード	品番	税抜価格	刃径(mm)	全長(mm)	有効長(mm)	梱包数(本)
6005-07-013	JR-5.3	¥1,100	5.3	95	50	10
6005-07-014	JR-5.5	¥1,100	5.5	95	50	10
6005-07-015	JR-6.0	¥1,150	6.0	100	55	10
6005-07-016	JR-6.4	¥1,150	6.4	100	55	10
6005-07-017	JR-6.5	¥1,150	6.5	100	55	10
6005-07-018	JR-7.0	¥1,650	7.0	120	65	10
6005-07-019	JR-7.5	¥1,650	7.5	120	65	10
6005-07-020	JR-8.0	¥1,750	8.0	120	65	10
6005-07-021	JR-8.5	¥1,750	8.5	120	65	10
6005-07-022	JRL-3.4	¥1,400	3.4	120	75	10
6005-07-023	JRL-3.5	¥1,400	3.5	120	75	10
6005-07-024	JRL-4.3	¥1,400	4.3	120	75	10

(株)ハウスピーエム

インパクトZ軸ビット(SDSタイプ) (軽量ハンマードリル用)

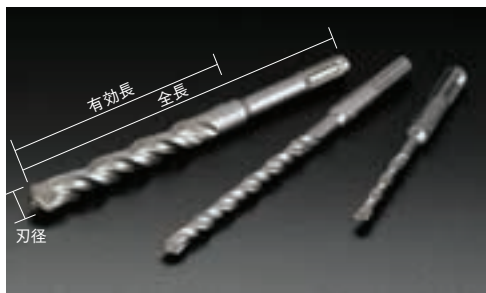

Zシリーズ

- 特長**
- ワンタッチで軽量ハンマードリルに着脱が可能。
 - 刃先径は3.2mm~22.0mm 全長は110mm~2000mm に及ぶ豊富なラインナップ。
 - 新開発アトムチップで穿孔能力は従来型の25%アップ。
 - アトムチップはセンターポイントの位置決め性能も向上。
 - アトムチップは対鉄筋性能も向上。
 - コンクリートが打設されたデッキプレートも、容易に貫通。
 - 新開発ダブルスパイラルがコンクリート粉の排出容積を増やし、よりスピーディに排出します。
 - ダブルスパイラルはドリリング作業をする人にも負担が少なく、深穴穿孔でもコンクリート粉の詰まりがありません。
- 仕様**
- 刃先径サイズ:3.2mm~22.0mm。
 - 使用電動機:SDS軽量ハンマードリル。
 - チャックサイズ:SDSチャック。
- 用途**
- コンクリート、石材、ブロック、レンガ、岩石、モルタルなどへの穴あけ作業に最適。
- 製造国**
- 日本

【発注単位1本】 商品についてのお問い合わせ:06-6744-9558

発注コード	品番	税抜価格	刃径 (mm)	全長 (mm)	有効長 (mm)	梱包数 (本)
6005-08-001	Z-3.2	¥1,400	3.2	115	55	10
6005-08-002	Z-3.4	¥1,300	3.4	110	50	10
6005-08-003	Z-3.5	¥1,300	3.5	110	50	10
6005-08-004	Z-3.8	¥1,300	3.8	110	50	10
6005-08-005	Z-4.0	¥1,300	4	110	50	10
6005-08-006	Z-4.3	¥1,300	4.3	110	50	10
6005-08-007	Z-4.5	¥1,300	4.5	110	50	10
6005-08-008	Z-4.8	¥1,300	4.8	110	50	10
6005-08-009	Z-5.0	¥1,350	5	110	50	10
6005-08-010	Z-5.3	¥1,350	5.3	110	50	10
6005-08-011	Z-5.5	¥1,350	5.5	110	50	10
6005-08-012	Z-6.0	¥1,400	6	110	50	10
6005-08-013	Z-6.4	¥1,400	6.4	110	50	10
6005-08-014	Z-6.5	¥1,500	6.5	160	100	10
6005-08-015	Z-7.0	¥1,500	7	160	100	10
6005-08-016	Z-7.2	¥1,550	7.2	160	100	10
6005-08-017	Z-7.5	¥1,550	7.5	160	100	10
6005-08-018	Z-8.0	¥1,550	8	160	100	10
6005-08-019	Z-8.5	¥1,750	8.5	160	100	10
6005-08-020	Z-9.0	¥1,750	9	160	100	10
6005-08-021	Z-9.5	¥1,850	9.5	160	100	10
6005-08-022	Z-10.0	¥1,850	10	160	100	10
6005-08-023	Z-10.5	¥1,850	10.5	160	100	10
6005-08-024	Z-11.0	¥1,850	11	160	100	10

【発注単位1本】 商品についてのお問い合わせ:06-6744-9558

発注コード	品番	税抜価格	刃径 (mm)	全長 (mm)	有効長 (mm)	梱包数 (本)
6005-08-025	Z-11.5	¥1,900	11.5	160	100	10
6005-08-026	Z-12.0	¥1,900	12	160	100	10
6005-08-027	Z-12.5	¥1,900	12.5	160	100	10
6005-08-028	Z-12.7	¥2,050	12.7	160	100	10
6005-08-029	Z-13.0	¥2,050	13	160	100	10
6005-08-030	Z-13.5	¥2,050	13.5	160	100	10
6005-08-031	Z-14.0	¥2,300	14	160	100	10
6005-08-032	Z-14.3	¥2,400	14.3	160	100	10
6005-08-033	Z-14.5	¥2,700	14.5	160	100	10
6005-08-034	Z-15.0	¥2,900	15	160	100	10
6005-08-035	Z-16.0	¥3,200	16	160	100	10
6005-08-036	Z-16.5	¥3,200	16.5	160	100	10
6005-08-037	Z-17.0	¥3,500	17	210	130	10
6005-08-038	Z-17.5	¥3,500	17.5	210	130	10
6005-08-039	Z-18.0	¥3,700	18	210	130	10
6005-08-040	Z-18.5	¥4,500	18.5	210	130	10
6005-08-041	Z-19.0	¥4,700	19	210	130	10
6005-08-042	Z-19.5	¥4,800	19.5	210	130	10
6005-08-043	Z-20.0	¥4,800	20	210	130	10
6005-08-044	Z-20.5	¥6,900	20.5	210	130	10
6005-08-045	Z-21.0	¥6,900	21	210	130	10
6005-08-046	Z-21.5	¥6,900	21.5	210	130	10
6005-08-047	Z-22.0	¥6,900	22	210	130	10

(株)ハウスピーエム

インパクトZ軸ビット(SDSタイプ) (軽量ハンマードリル用)

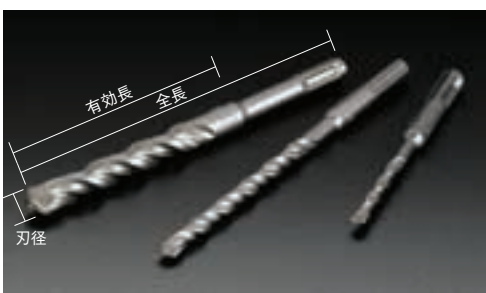

Zシリーズ

- 特長**
- ワンタッチで軽量ハンマードリルに着脱が可能。
 - 刃先径は12.0mm~16.5mm スーパーロングサイズ。
 - 新開発アトムチップで穿孔能力は従来型の25%アップ。
 - アトムチップはセンターポイントの位置決め性能も向上。
 - アトムチップは対鉄筋性能も向上。
 - コンクリートが打設されたデッキプレートも、容易に貫通。
 - 新開発ダブルスパイラルがコンクリート粉の排出容積を増やし、よりスピーディに排出します。
 - ダブルスパイラルはドリリング作業をする人にも負担が少なく、深穴穿孔でもコンクリート粉の詰まりがありません。
- 仕様**
- 刃先径サイズ:12.0mm~16.5mm
 - 使用電動機:SDS軽量ハンマードリル
 - チャックサイズ:SDSチャック
- 用途**
- コンクリート、石材、ブロック、レンガ、岩石、モルタルなどへの穴あけ作業に適しています。
- 製造国**
- 日本

【発注単位1本】 商品についてのお問い合わせ:06-6744-9558

発注コード	品番	税抜価格	刃径 (mm)	全長 (mm)	有効長 (mm)	梱包数 (本)
6005-09-001	ZSL-12060	¥11,500	12	600	500	1
6005-09-002	ZSL-12560	¥11,500	12.5	600	500	1
6005-09-003	ZSL-14560	¥13,000	14.5	600	500	1
6005-09-004	ZSL-12010	¥12,000	12	1000	250	1
6005-09-005	ZSL-12510	¥13,000	12.5	1000	250	1
6005-09-006	ZSL-14510	¥13,500	14.5	1000	250	1
6005-09-007	ZSL-16010	¥14,000	16	1000	250	1
6005-09-008	ZSL-16510	¥14,000	16.5	1000	250	1

【発注単位1本】 商品についてのお問い合わせ:06-6744-9558

発注コード	品番	税抜価格	刃径 (mm)	全長 (mm)	有効長 (mm)	梱包数 (本)
6005-09-009	ZSL-12015	¥20,000	12	1500	250	1
6005-09-010	ZSL-12515	¥20,000	12.5	1500	250	1
6005-09-011	ZSL-14515	¥25,000	14.5	1500	250	1
6005-09-012	ZSL-16015	¥28,000	16	1500	250	1
6005-09-013	ZSL-16515	¥28,000	16.5	1500	250	1
6005-09-014	ZSL-12020	¥27,000	12	2000	250	1
6005-09-015	ZSL-12520	¥27,000	12.5	2000	250	1
6005-09-016	ZSL-14520	¥31,000	14.5	2000	250	1

※表示の価格はすべて消費税が含まれておりません。

㈱ハウスビーエム

インパクトZ軸ビット (SDSタイプ) (軽量ハンマードリル用)

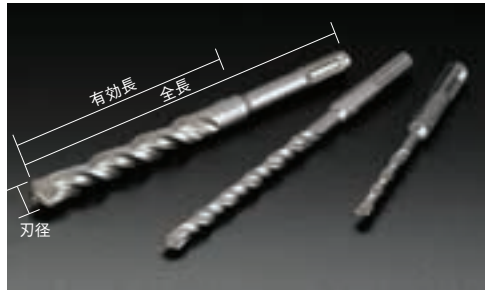

Zシリーズ

- 特長**
- ワンタッチで軽量ハンマードリルに着脱が可能。
 - 刃先径は3.4mm~32.0mm セミロングサイズ。
 - 新開発アトムチップで穿孔能力は従来型の25%アップ。
 - アトムチップはセンターポイントの位置決め性能も向上。
 - アトムチップは対鉄筋性能も向上。
 - コンクリートが打設されたデッキプレートも、容易に貫通。
 - 新開発ダブルスパイラルがコンクリート粉の排出容積を増やし、よりスピーディに排出します。
 - ダブルスパイラルはドリリング作業をする人にも負担が少なく、深穴穿孔でもコンクリート粉の詰まりがありません。
- 仕様**
- 刃先径サイズ:3.4mm~32.0mm。
 - 使用電動機:SDS軽量ハンマードリル。
 - チャックサイズ:SDSチャック。
- 用途**
- コンクリート、石材、ブロック、レンガ、岩石、モルタルなどへの穴あけ作業に最適。
- 製造国** ●日本

【発注単位1本】 商品についてのお問い合わせ:06-6744-9558

発注コード	品番	税抜価格	刃径 (mm)	全長 (mm)	有効長 (mm)	梱包数 (本)
6005-10-001	ZM-3.4	¥1,400	3.4	160	100	6
6005-10-002	ZM-3.5	¥1,400	3.5	160	100	6
6005-10-003	ZM-4.3	¥1,400	4.3	160	100	6
6005-10-004	ZM-4.5	¥1,400	4.5	160	100	6
6005-10-005	ZM-4.8	¥1,400	4.8	160	100	6
6005-10-006	ZM-5.0	¥1,400	5	160	100	6
6005-10-007	ZM-5.3	¥1,400	5.3	160	100	6
6005-10-008	ZM-5.5	¥1,400	5.5	160	100	6
6005-10-009	ZM-6.0	¥1,400	6	160	100	6
6005-10-010	ZM-6.4	¥1,500	6.4	160	100	6
6005-10-011	ZM-8.5	¥3,800	8.5	310	235	6
6005-10-012	ZM-8.7	¥3,800	8.7	310	235	6
6005-10-013	ZM-10.5	¥3,800	10.5	310	235	6
6005-10-014	ZM-12.0	¥4,300	12	310	235	6
6005-10-015	ZM-12.5	¥4,400	12.5	310	235	6
6005-10-016	ZM-12.7	¥4,400	12.7	310	235	6
6005-10-017	ZM-14.3	¥5,200	14.3	310	235	6

【発注単位1本】 商品についてのお問い合わせ:06-6744-9558

発注コード	品番	税抜価格	刃径 (mm)	全長 (mm)	有効長 (mm)	梱包数 (本)
6005-10-018	ZM-14.5	¥5,200	14.5	310	235	6
6005-10-019	ZM-16.0	¥6,200	16	310	235	6
6005-10-020	ZM-17.0	¥6,500	17	310	235	6
6005-10-021	ZM-17.5	¥6,500	17.5	310	235	6
6005-10-022	ZM-18.0	¥7,200	18	310	235	6
6005-10-023	ZM-19.0	¥7,500	19	310	235	6
6005-10-024	ZM-19.2	¥8,000	19.2	310	235	6
6005-10-025	ZM-20.0	¥8,000	20	310	235	6
6005-10-026	ZM-21.5	¥8,800	21.5	310	235	6
6005-10-027	ZM-22.0	¥8,800	22	310	235	6
6005-10-028	ZM-23.0	¥9,500	23	310	235	6
6005-10-029	ZM-24.0	¥9,800	24	310	235	6
6005-10-030	ZM-25.0	¥9,800	25	310	235	6
6005-10-031	ZM-28.0	¥10,000	28	310	235	6
6005-10-032	ZM-30.0	¥11,000	30	310	235	6
6005-10-033	ZM-32.0	¥12,000	32	310	235	6

㈱ハウスビーエム

インパクトZ軸ビット (SDSタイプ) (軽量ハンマードリル用)



Zシリーズ

- 特長**
- ワンタッチで軽量ハンマードリルに着脱が可能。
 - 刃先径は10mm~32.0mm ロングサイズ。
 - 新開発アトムチップで穿孔能力は従来型の25%アップ。
 - アトムチップはセンターポイントの位置決め性能も向上。
 - アトムチップは対鉄筋性能も向上。
 - コンクリートが打設されたデッキプレートも、容易に貫通。
 - 新開発ダブルスパイラルがコンクリート粉の排出容積を増やし、よりスピーディに排出します。
 - ダブルスパイラルはドリリング作業をする人にも負担が少なく、深穴穿孔でもコンクリート粉の詰まりがありません。
- 仕様**
- 刃先径サイズ:10mm~32.0mm
 - 使用電動機:SDS軽量ハンマードリル
 - チャックサイズ:SDSチャック
- 用途**
- コンクリート、石材、ブロック、レンガ、岩石、モルタルなどへの穴あけ作業に最適。
- 製造国** ●日本

【発注単位1本】 商品についてのお問い合わせ:06-6744-9558

発注コード	品番	税抜価格	刃径 (mm)	全長 (mm)	有効長 (mm)	梱包数 (本)
6005-11-001	ZL-10.0	¥4,300	10	410	335	1
6005-11-002	ZL-10.5	¥4,300	10.5	410	335	1
6005-11-003	ZL-11.0	¥5,300	11	410	335	1
6005-11-004	ZL-12.0	¥5,300	12	410	335	1
6005-11-005	ZL-12.5	¥5,400	12.5	410	335	1
6005-11-006	ZL-12.7	¥5,400	12.7	410	335	1
6005-11-007	ZL-13.0	¥6,200	13	410	335	1
6005-11-008	ZL-14.0	¥6,200	14	410	335	1
6005-11-009	ZL-14.3	¥6,200	14.3	410	335	1
6005-11-010	ZL-14.5	¥6,200	14.5	410	335	1
6005-11-011	ZL-15.0	¥7,600	15	410	335	1
6005-11-012	ZL-16.0	¥7,600	16	410	335	1
6005-11-013	ZL-16.5	¥7,800	16.5	410	335	1

【発注単位1本】 商品についてのお問い合わせ:06-6744-9558

発注コード	品番	税抜価格	刃径 (mm)	全長 (mm)	有効長 (mm)	梱包数 (本)
6005-11-014	ZL-17.0	¥7,800	17	410	335	1
6005-11-015	ZL-17.5	¥7,800	17.5	410	335	1
6005-11-016	ZL-18.0	¥8,000	18	410	335	1
6005-11-017	ZL-19.0	¥9,400	19	410	335	1
6005-11-018	ZL-20.0	¥9,400	20	410	335	1
6005-11-019	ZL-21.5	¥9,800	21.5	410	335	1
6005-11-020	ZL-22.0	¥9,800	22	410	335	1
6005-11-021	ZL-23.0	¥11,000	23	410	335	1
6005-11-022	ZL-25.0	¥11,800	25	410	335	1
6005-11-023	ZL-25.5	¥12,100	25.5	410	335	1
6005-11-024	ZL-26.0	¥12,100	26	410	335	1
6005-11-025	ZL-28.0	¥14,000	28	410	335	1
6005-11-026	ZL-32.0	¥16,000	32	410	335	1

(株)ハウスピーエム

六角シャンクドリル(ハンマードリル用) レギュラーサイズ

- **特長** ●ハンマードリルの強カパワーをスムーズに刃先に伝達する設計により、スピーディな穴あけを実現。
- ハンマードリルチャック部への防じん性を高めた独自のシャンク形状。
- **仕様** ●刃先径サイズ:10.0mm~40.0mm。
- 使用電動機:ハンマードリル。
- チャックサイズ:六角軸(対辺13mm)。
- **用途** ●コンクリート、石材、ブロック、レンガ、岩石などへの穴あけ作業に最適です。
- **製造国** ●日本

工事用品

60 穴あけ工具



HDシリーズ

【発注単位1本】 商品についてのお問い合わせ:06-6744-9558

発注コード	品番	税抜価格	刃径 (mm)	全長 (mm)	有効長 (mm)	梱包数 (本)
6005-12-001	HD-10.0	¥3,900	10	280	165	6
6005-12-002	HD-10.5	¥3,900	10.5	280	165	6
6005-12-003	HD-11.0	¥3,900	11	280	165	6
6005-12-004	HD-11.5	¥3,900	11.5	280	165	6
6005-12-005	HD-12.0	¥3,900	12	280	165	6
6005-12-006	HD-12.5	¥3,900	12.5	280	165	6
6005-12-007	HD-12.7	¥3,900	12.7	280	165	6
6005-12-008	HD-13.0	¥3,900	13	280	165	6
6005-12-009	HD-13.5	¥3,900	13.5	280	165	6
6005-12-010	HD-14.0	¥3,900	14	280	165	6
6005-12-011	HD-14.3	¥3,900	14.3	280	165	6
6005-12-012	HD-14.5	¥3,900	14.5	280	165	6
6005-12-013	HD-15.0	¥4,100	15	280	165	6
6005-12-014	HD-15.5	¥4,100	15.5	280	165	6
6005-12-015	HD-16.0	¥4,100	16	280	165	6
6005-12-016	HD-16.5	¥4,400	16.5	280	165	6
6005-12-017	HD-17.0	¥4,400	17	280	165	6
6005-12-018	HD-17.5	¥4,400	17.5	280	165	6
6005-12-019	HD-18.0	¥4,400	18	280	165	6
6005-12-020	HD-18.5	¥4,400	18.5	280	165	6
6005-12-021	HD-19.0	¥4,400	19	280	165	6
6005-12-022	HD-19.5	¥5,000	19.5	280	165	6
6005-12-023	HD-19.7	¥5,000	19.7	280	165	6
6005-12-024	HD-20.0	¥5,000	20	280	165	6
6005-12-025	HD-20.5	¥5,000	20.5	280	165	6

【発注単位1本】 商品についてのお問い合わせ:06-6744-9558

発注コード	品番	税抜価格	刃径 (mm)	全長 (mm)	有効長 (mm)	梱包数 (本)
6005-12-026	HD-21.0	¥5,000	21	280	165	6
6005-12-027	HD-21.5	¥5,000	21.5	280	165	6
6005-12-028	HD-22.0	¥5,000	22	280	165	6
6005-12-029	HD-22.5	¥5,400	22.5	280	165	6
6005-12-030	HD-23.0	¥5,400	23	280	165	6
6005-12-031	HD-23.5	¥5,400	23.5	280	165	6
6005-12-032	HD-24.0	¥5,800	24	280	165	6
6005-12-033	HD-24.5	¥5,800	24.5	280	165	6
6005-12-034	HD-25.0	¥6,200	25	280	165	6
6005-12-035	HD-25.5	¥6,200	25.5	280	165	6
6005-12-036	HD-26.0	¥6,500	26	280	165	6
6005-12-037	HD-26.5	¥7,000	26.5	280	165	6
6005-12-038	HD-27.0	¥7,000	27	280	165	4
6005-12-039	HD-28.0	¥7,000	28	280	165	4
6005-12-040	HD-28.5	¥7,200	28.5	280	165	4
6005-12-041	HD-29.0	¥7,200	29	280	165	4
6005-12-042	HD-29.5	¥7,200	29.5	280	165	4
6005-12-043	HD-30.0	¥7,500	30	280	165	4
6005-12-044	HD-32.0	¥8,200	32	280	165	4
6005-12-045	HD-33.0	¥9,800	33	280	165	4
6005-12-046	HD-35.0	¥10,800	35	280	165	4
6005-12-047	HD-36.0	¥14,500	36	280	165	4
6005-12-048	HD-38.0	¥15,000	38	280	165	4
6005-12-049	HD-40.0	¥16,500	40	280	165	4

※表示の価格はすべて消費税が含まれておりません。

(株)ハウスピーエム

六角シャンクドリル(ハンマードリル用) ロングサイズ



HDシリーズ

- 特長**
- ハンマードリルの強力パワーをスムーズに刃先に伝達する設計により、スピーディな穴あけを実現。
 - ハンマードリルチャック部への防じん性を高めた独自のシャンク形状。
- 仕様**
- 刃先径サイズ:10.0mm~40.0mm。
 - 使用電動機:ハンマードリル。
 - チャックサイズ:六角軸(対辺13mm)。
- 用途**
- コンクリート、石材、ブロック、レンガ、岩石などへの穴あけ作業に適しています。
- 製造国**
- 日本

工事用品

穴あけ工具 60

【発注単位1本】 商品についてのお問い合わせ:06-6744-9558

発注コード	品番	税抜価格	刃径(mm)	全長(mm)	有効長(mm)	梱包数(本)
6005-13-001	LD-10.0	¥6,500	10	505	385	5
6005-13-002	LD-10.5	¥6,500	10.5	505	385	5
6005-13-003	LD-11.0	¥6,500	11	505	385	5
6005-13-004	LD-12.0	¥6,500	12	505	385	5
6005-13-005	LD-12.5	¥6,500	12.5	505	385	5
6005-13-006	LD-12.7	¥6,500	12.7	505	385	5
6005-13-007	LD-13.0	¥6,500	13	505	385	5
6005-13-008	LD-13.5	¥6,500	13.5	505	385	5
6005-13-009	LD-14.0	¥6,300	14	505	385	5
6005-13-010	LD-14.3	¥6,300	14.3	505	385	5
6005-13-011	LD-14.5	¥6,300	14.5	505	385	5
6005-13-012	LD-15.0	¥6,300	15	505	385	5
6005-13-013	LD-16.0	¥6,300	16	505	385	5
6005-13-014	LD-16.5	¥6,500	16.5	505	385	5
6005-13-015	LD-17.0	¥6,500	17	505	385	5
6005-13-016	LD-17.5	¥6,500	17.5	505	385	5
6005-13-017	LD-18.0	¥6,500	18	505	385	5

【発注単位1本】 商品についてのお問い合わせ:06-6744-9558

発注コード	品番	税抜価格	刃径(mm)	全長(mm)	有効長(mm)	梱包数(本)
6005-13-018	LD-19.0	¥6,500	19	505	385	5
6005-13-019	LD-20.0	¥7,000	20	505	385	5
6005-13-020	LD-21.5	¥7,000	21.5	505	385	5
6005-13-021	LD-22.0	¥7,000	22	505	385	5
6005-13-022	LD-23.0	¥7,500	23	505	385	5
6005-13-023	LD-24.0	¥7,500	24	505	385	5
6005-13-024	LD-25.0	¥7,800	25	505	385	5
6005-13-025	LD-25.5	¥8,000	25.5	505	385	5
6005-13-026	LD-26.0	¥8,500	26	505	385	5
6005-13-027	LD-26.5	¥8,500	26.5	505	385	5
6005-13-028	LD-28.0	¥8,500	28	505	385	5
6005-13-029	LD-29.0	¥9,800	29	505	385	5
6005-13-030	LD-30.0	¥9,800	30	505	385	5
6005-13-031	LD-32.0	¥10,300	32	505	385	5
6005-13-032	LD-35.0	¥12,000	35	505	385	5
6005-13-033	LD-38.0	¥14,000	38	505	385	5
6005-13-034	LD-40.0	¥15,500	40	505	385	5

(株)ハウスピーエム

六角シャンクドリル(ハンマードリル用) スーパーロングサイズ

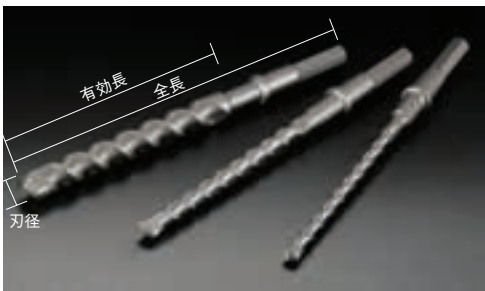

HDシリーズ

- 特長**
- ハンマードリルの強力パワーをスムーズに刃先に伝達する設計により、スピーディな穴あけを実現。
 - ハンマードリルチャック部への防じん性を高めた独自のシャンク形状。
- 仕様**
- 刃先径サイズ:14.5mm~25.0mm。
 - 使用電動機:ハンマードリル。
 - チャックサイズ:六角軸(対辺13mm)。
- 用途**
- コンクリート、石材、ブロック、レンガ、岩石などへの穴あけ作業に最適です。
- 製造国**
- 日本

【発注単位1本】

商品についてのお問い合わせ:06-6744-9558

発注コード	品番	税抜価格	刃径(mm)	全長(mm)	有効長(mm)	梱包数(本)
6005-14-001	SLD-14.5A	¥16,900	14.5	650	500	1
6005-14-002	SLD-16.0A	¥17,100	16	650	500	1
6005-14-003	SLD-19.0A	¥17,800	19	650	500	1
6005-14-004	SLD-14.5B	¥20,450	14.5	800	650	1
6005-14-005	SLD-16.0B	¥20,450	16	800	650	1
6005-14-006	SLD-19.0B	¥20,900	19	800	650	1
6005-14-007	SLD-22.0B	¥23,550	22	800	650	1
6005-14-008	SLD-25.0B	¥24,000	25	800	650	1
6005-14-009	SLD-16.0C	¥24,000	16	1000	850	1
6005-14-010	SLD-19.0C	¥24,450	19	1000	850	1
6005-14-011	SLD-22.0C	¥26,650	22	1000	850	1
6005-14-012	SLD-25.0C	¥28,000	25	1000	850	1
6005-14-013	SLD-19.0D	¥30,200	19	1200	1050	1
6005-14-014	SLD-22.0D	¥34,700	22	1200	1050	1
6005-14-015	SLD-25.0D	¥34,700	25	1200	1050	1

※表示の価格はすべて消費税が含まれておりません。

(横ロブテックス)

バイオニックハンマービット

- 特長 ●切れ味と寿命を両立したBIONICチップを採用しました。
●デッキプレートに楽に貫通できます。
- 仕様 ●適合機種:電気ドリル・振動ドリル(回転モード)。
- 用途 ●被削材:コンクリート、ブロック、モルタル、石材など。
- 材質 ●刃先部:超硬チップ
●軸:ニッケルクロムモリブデン鋼
- 製造国 ●ドイツ
- 注意事項 ●SDS-plus用の電動工具を使用してください。

工事用品

60 穴あけ工具

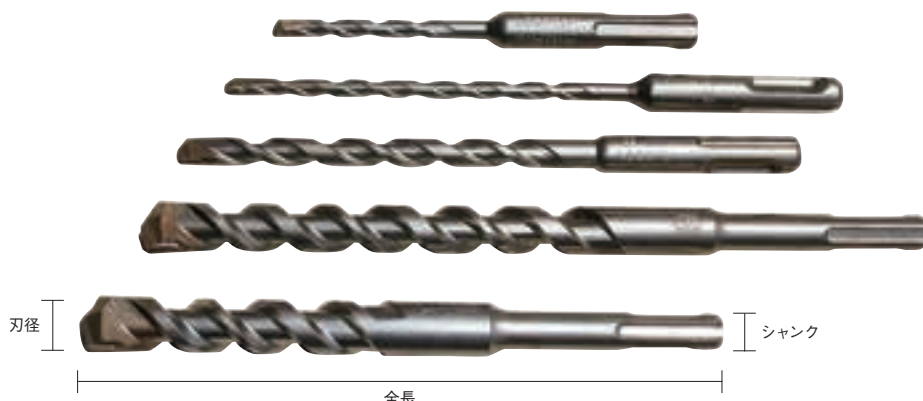

HBシリーズ

【発注単位1本】		商品についてのお問い合わせ:072-980-1111				
発注コード	品番	税抜価格	刃径 (mm)	全長 (mm)	刃長 (mm)	シャンク 梱包数 (本)
6005-15-001	HB32100	¥1,060	3.2	100	40	SDSプラス 5
6005-15-002	HB34100	¥1,060	3.4	100	40	SDSプラス 5
6005-15-003	HB35100	¥1,060	3.5	100	40	SDSプラス 5
6005-15-004	HB40110	¥1,060	4	110	50	SDSプラス 5
6005-15-005	HB43110	¥1,060	4.3	110	50	SDSプラス 5
6005-15-006	HB45110	¥1,060	4.5	110	50	SDSプラス 5
6005-15-007	HB48110	¥1,060	4.8	110	50	SDSプラス 5
6005-15-008	HB50110	¥1,090	5	110	50	SDSプラス 5
6005-15-009	HB53110	¥1,090	5.3	110	50	SDSプラス 5
6005-15-010	HB55110	¥1,090	5.5	110	50	SDSプラス 5
6005-15-011	HB60110	¥1,140	6	110	50	SDSプラス 5
6005-15-012	HB64110	¥1,140	6.4	110	50	SDSプラス 5
6005-15-013	HB85110	¥1,220	8.5	110	50	SDSプラス 5
6005-15-014	HB105110	¥1,380	10.5	110	50	SDSプラス 5
6005-15-015	HB34160	¥1,060	3.4	160	100	SDSプラス 5
6005-15-016	HB35160	¥1,060	3.5	160	100	SDSプラス 5
6005-15-017	HB43160	¥1,140	4.3	160	100	SDSプラス 5
6005-15-018	HB50160	¥1,140	5	160	100	SDSプラス 5
6005-15-019	HB53160	¥1,140	5.3	160	100	SDSプラス 5
6005-15-020	HB55160	¥1,140	5.5	160	100	SDSプラス 5
6005-15-021	HB60160	¥1,220	6	160	100	SDSプラス 5
6005-15-022	HB64160	¥1,220	6.4	160	100	SDSプラス 5
6005-15-023	HB65160	¥1,220	6.5	160	100	SDSプラス 5
6005-15-024	HB70160	¥1,220	7	160	100	SDSプラス 5
6005-15-025	HB75160	¥1,220	7.5	160	100	SDSプラス 5
6005-15-026	HB80160	¥1,220	8	160	100	SDSプラス 5
6005-15-027	HB85160	¥1,380	8.5	160	100	SDSプラス 5
6005-15-028	HB90160	¥1,380	9	160	100	SDSプラス 5
6005-15-029	HB95160	¥1,470	9.5	160	100	SDSプラス 5
6005-15-030	HB100160	¥1,470	10	160	100	SDSプラス 5
6005-15-031	HB105160	¥1,470	10.5	160	100	SDSプラス 5
6005-15-032	HB110160	¥1,470	11	160	100	SDSプラス 5
6005-15-033	HB120160	¥1,510	12	160	100	SDSプラス 5

【発注単位1本】		商品についてのお問い合わせ:072-980-1111				
発注コード	品番	税抜価格	刃径 (mm)	全長 (mm)	刃長 (mm)	シャンク 梱包数 (本)
6005-15-034	HB125160	¥1,560	12.5	160	100	SDSプラス 5
6005-15-035	HB127160	¥1,680	12.7	160	100	SDSプラス 5
6005-15-036	HB130160	¥1,680	13	160	100	SDSプラス 5
6005-15-037	HB135160	¥1,680	13.5	160	100	SDSプラス 5
6005-15-038	HB120200	¥1,640	12	200	150	SDSプラス 5
6005-15-039	HB130200	¥1,840	13	200	150	SDSプラス 5
6005-15-040	HB140200	¥1,840	14	200	150	SDSプラス 5
6005-15-041	HB143200	¥1,940	14.3	200	150	SDSプラス 5
6005-15-042	HB145200	¥2,180	14.5	200	150	SDSプラス 5
6005-15-043	HB150200	¥2,350	15	200	150	SDSプラス 5
6005-15-044	HB160200	¥2,600	16	200	150	SDSプラス 5
6005-15-045	HB165200	¥2,600	16.5	200	150	SDSプラス 5
6005-15-046	HB170200	¥2,850	17	200	150	SDSプラス 5
6005-15-047	HB175200	¥2,850	17.5	200	150	SDSプラス 5
6005-15-048	HB180200	¥3,020	18	200	150	SDSプラス 5
6005-15-049	HB190200	¥3,150	19	200	150	SDSプラス 5
6005-15-050	HB200200	¥3,570	20	200	150	SDSプラス 5
6005-15-051	HB215250	¥6,410	21.5	250	200	SDSプラス 2
6005-15-052	HB220250	¥6,410	22	250	200	SDSプラス 2
6005-15-053	HB240250	¥7,210	24	250	200	SDSプラス 2
6005-15-054	HB250250	¥8,180	25	250	200	SDSプラス 2
6005-15-055	HB260250	¥8,480	26	250	200	SDSプラス 2
6005-15-056	HB100380	¥2,650	10	380	330	SDSプラス 5
6005-15-057	HB105380	¥2,810	10.5	380	330	SDSプラス 5
6005-15-058	HB125380	¥3,450	12.5	380	330	SDSプラス 5
6005-15-059	HB127380	¥3,450	12.7	380	330	SDSプラス 5
6005-15-060	HB145380	¥3,810	14.5	380	330	SDSプラス 2
6005-15-061	HB160380	¥4,660	16	380	330	SDSプラス 2
6005-15-062	HB165380	¥4,960	16.5	380	330	SDSプラス 2
6005-15-063	HB190380	¥5,990	19	380	330	SDSプラス 2
6005-15-064	HB220380	¥6,750	22	380	330	SDSプラス 2
6005-15-065	HB1251000	¥14,140	12.5	1000	100	SDSプラス 1
6005-15-066	HB1251500	¥16,350	12.5	1500	100	SDSプラス 1

※表示の価格はすべて消費税が含まれておりません。

㈱ミヤナガ

デルタゴンビットSDS-プラス ネジタイプ

- 特長**
- 充電ハンマードリルのパワー、回転数に適したネジ形状を採用。
 - ネジ形状以外デルタゴンビットと同じ特徴があります。
- 仕様**
- SDS-plusシャンクを採用しています。
- 用途**
- コンクリート、ブロック、モルタル、石材、デッキプレート+コンクリートなどへの穴あけ作業に最適です。
- 製造国**
- 日本

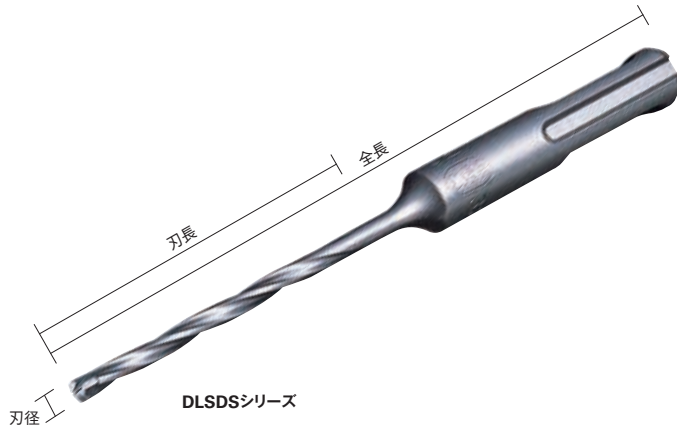

DLSDSシリーズ

【発注単位1本】 商品についてのお問い合わせ:0120-3875-14

発注コード	品番	税抜価格	刃径 (mm)	全長 (mm)	刃長 (mm)	刃形状	梱包数 (本)
6005-16-001	DLSDS032J	¥1,300	3.2	116	50	ネジタイプ	5
6005-16-002	DLSDS034J	¥1,300	3.4	116	50	ネジタイプ	5
6005-16-003	DLSDS035J	¥1,300	3.5	116	50	ネジタイプ	5
6005-16-004	DLSDS038J	¥1,300	3.8	116	50	ネジタイプ	5
6005-16-005	DLSDS040J	¥1,300	4	116	50	ネジタイプ	5
6005-16-006	DLSDS043J	¥1,300	4.3	116	50	ネジタイプ	5
6005-16-007	DLSDS045J	¥1,300	4.5	116	50	ネジタイプ	5
6005-16-008	DLSDS048J	¥1,300	4.8	116	50	ネジタイプ	5
6005-16-009	DLSDS050J	¥1,350	5	116	50	ネジタイプ	5
6005-16-010	DLSDS052J	¥1,350	5.2	116	50	ネジタイプ	5

【発注単位1本】 商品についてのお問い合わせ:0120-3875-14

発注コード	品番	税抜価格	刃径 (mm)	全長 (mm)	刃長 (mm)	刃形状	梱包数 (本)
6005-16-011	DLSDS055J	¥1,350	5.5	116	50	ネジタイプ	5
6005-16-012	DLSDS060J	¥1,400	6	116	50	ネジタイプ	5
6005-16-013	DLSDS06311	¥1,400	6.3	116	50	ネジタイプ	5
6005-16-014	DLSDS08011	¥1,500	8	116	50	ネジタイプ	5
6005-16-015	DLSDS08511	¥1,700	8.5	116	50	ネジタイプ	5
6005-16-016	DLSDS10011	¥1,800	10	116	50	ネジタイプ	5
6005-16-017	DLSDS10511	¥1,800	10.5	116	50	ネジタイプ	5
6005-16-018	DLSDS12011	¥1,850	12	116	50	ネジタイプ	5
6005-16-019	DLSDS12511	¥1,850	12.5	116	50	ネジタイプ	5

㈱ミヤナガ

デルタゴンビットSDS-プラス デルタ軸

- 特長**
- 穿孔による引っかかりや衝撃が少なく、安定した穿孔が可能。
 - 長時間の使用でも体への負担が少なく疲れを軽減。
 - 真円に近い穴あけを実現。
 - 位置決め性能が向上。
- 仕様**
- SDS-plusシャンクを採用しています。
- 用途**
- コンクリート、ブロック、モルタル、石材、デッキプレート+コンクリートなどへの穴あけ作業用。
- 製造国**
- 日本

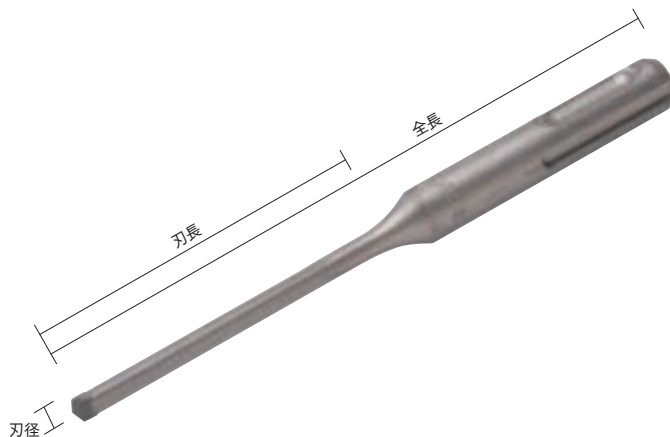

DLSDSシリーズ

【発注単位1本】 商品についてのお問い合わせ:0120-3875-14

発注コード	品番	税抜価格	刃径 (mm)	全長 (mm)	刃長 (mm)	刃形状	梱包数 (本)
6005-17-001	DLSDS03211	¥1,300	3.2	116	50	デルタ軸	5
6005-17-002	DLSDS03411	¥1,300	3.4	116	50	デルタ軸	5
6005-17-003	DLSDS03511	¥1,300	3.5	116	50	デルタ軸	5
6005-17-004	DLSDS03811	¥1,300	3.8	116	50	デルタ軸	5
6005-17-005	DLSDS04011	¥1,300	4	116	50	デルタ軸	5
6005-17-006	DLSDS04311	¥1,300	4.3	116	50	デルタ軸	5

【発注単位1本】 商品についてのお問い合わせ:0120-3875-14

発注コード	品番	税抜価格	刃径 (mm)	全長 (mm)	刃長 (mm)	刃形状	梱包数 (本)
6005-17-007	DLSDS04511	¥1,300	4.5	116	50	デルタ軸	5
6005-17-008	DLSDS04811	¥1,300	4.8	116	50	デルタ軸	5
6005-17-009	DLSDS05011	¥1,350	5	116	50	デルタ軸	5
6005-17-010	DLSDS05211	¥1,350	5.2	116	50	デルタ軸	5
6005-17-011	DLSDS05511	¥1,350	5.5	116	50	デルタ軸	5
6005-17-012	DLSDS06011	¥1,400	6	116	50	デルタ軸	5

(株)ミヤナガ

デルタゴンビットSDS-プラス ネジタイプ

- 特長 ●充電ハンマードリルのパワー、回転数に適したネジ形状を採用。
●ネジ形状以外デルタゴンビットと同じ特徴があります。
- 仕様 ●SDS-plusシャンクを採用しています。
- 用途 ●コンクリート、ブロック、モルタル、石材、デッキプレート+コンクリートなどへの穴あけ作業用。
- 製造国 ●日本

工事用品

60 穴あけ工具

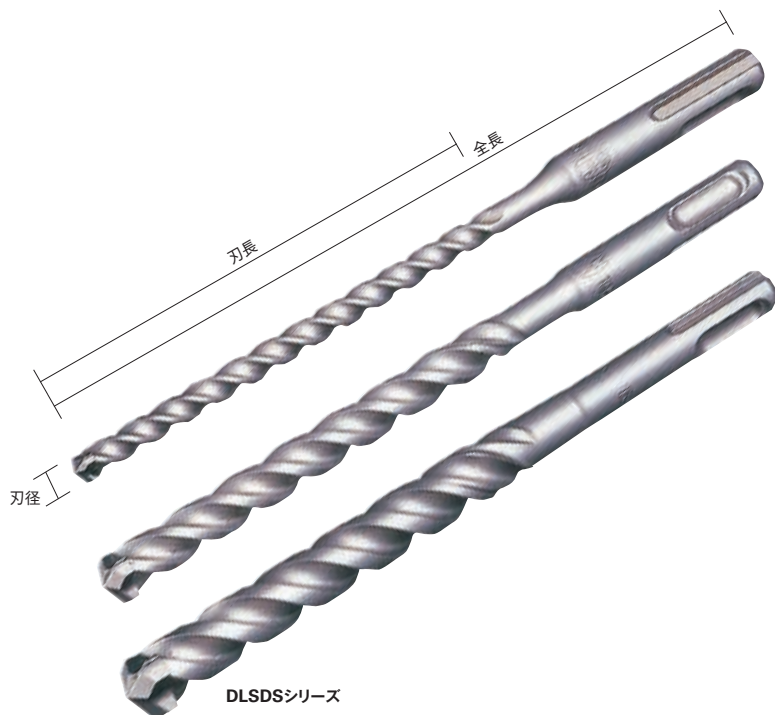

【発注単位1本】 商品についてのお問い合わせ:0120-3875-14

発注コード	品番	税抜価格	刃径 (mm)	全長 (mm)	刃長 (mm)	刃形状	梱包数 (本)
6005-18-001	DLSDS03416	¥1,400	3.4	166	100	ネジタイプ	5
6005-18-002	DLSDS03516	¥1,400	3.5	166	100	ネジタイプ	5
6005-18-003	DLSDS03816	¥1,400	3.8	166	100	ネジタイプ	5
6005-18-004	DLSDS043	¥1,400	4.3	166	100	ネジタイプ	5
6005-18-005	DLSDS045	¥1,400	4.5	166	100	ネジタイプ	5
6005-18-006	DLSDS048	¥1,400	4.8	166	100	ネジタイプ	5
6005-18-007	DLSDS050	¥1,400	5	166	100	ネジタイプ	5
6005-18-008	DLSDS051	¥1,400	5.1	166	100	ネジタイプ	5
6005-18-009	DLSDS052	¥1,400	5.2	166	100	ネジタイプ	5
6005-18-010	DLSDS053	¥1,400	5.3	166	100	ネジタイプ	5
6005-18-011	DLSDS054	¥1,400	5.4	166	100	ネジタイプ	5
6005-18-012	DLSDS055	¥1,400	5.5	166	100	ネジタイプ	5
6005-18-013	DLSDS060	¥1,500	6	166	100	ネジタイプ	5
6005-18-014	DLSDS064	¥1,500	6.4	166	100	ネジタイプ	5
6005-18-015	DLSDS065	¥1,500	6.5	166	100	ネジタイプ	5
6005-18-016	DLSDS070	¥1,500	7	166	100	ネジタイプ	5
6005-18-017	DLSDS072	¥1,550	7.2	166	100	ネジタイプ	5
6005-18-018	DLSDS075	¥1,550	7.5	166	100	ネジタイプ	5
6005-18-019	DLSDS080	¥1,550	8	166	100	ネジタイプ	5
6005-18-020	DLSDS085	¥1,750	8.5	166	100	ネジタイプ	5
6005-18-021	DLSDS087	¥1,750	8.7	166	100	ネジタイプ	5
6005-18-022	DLSDS090	¥1,750	9	166	100	ネジタイプ	5
6005-18-023	DLSDS095	¥1,850	9.5	166	100	ネジタイプ	5
6005-18-024	DLSDS100	¥1,850	10	166	100	ネジタイプ	5

【発注単位1本】 商品についてのお問い合わせ:0120-3875-14

発注コード	品番	税抜価格	刃径 (mm)	全長 (mm)	刃長 (mm)	刃形状	梱包数 (本)
6005-18-025	DLSDS105	¥1,850	10.5	166	100	ネジタイプ	5
6005-18-026	DLSDS110	¥1,850	11	166	100	ネジタイプ	5
6005-18-027	DLSDS120	¥1,900	12	166	100	ネジタイプ	5
6005-18-028	DLSDS125	¥1,900	12.5	166	100	ネジタイプ	5
6005-18-029	DLSDS127	¥2,050	12.7	166	100	ネジタイプ	5
6005-18-030	DLSDS130	¥2,050	13	166	100	ネジタイプ	5
6005-18-031	DLSDS135	¥2,050	13.5	166	100	ネジタイプ	5
6005-18-032	DLSDS140	¥2,300	14	166	100	ネジタイプ	5
6005-18-033	DLSDS143	¥2,400	14.3	166	100	ネジタイプ	5
6005-18-034	DLSDS145	¥2,700	14.5	166	100	ネジタイプ	5
6005-18-035	DLSDS150	¥2,900	15	166	100	ネジタイプ	5
6005-18-036	DLSDS160	¥3,200	16	166	100	ネジタイプ	5
6005-18-037	DLSDS165	¥3,200	16.5	166	100	ネジタイプ	5
6005-18-038	DLSDS170	¥3,500	17	166	100	ネジタイプ	5
6005-18-039	DLSDS175	¥3,500	17.5	166	100	ネジタイプ	5
6005-18-040	DLSDS180	¥3,750	18	166	100	ネジタイプ	5
6005-18-041	DLSDS190	¥3,930	19	166	100	ネジタイプ	5
6005-18-042	DLSDS200	¥4,400	20	166	100	ネジタイプ	5
6005-18-043	DLSDS205	¥6,900	20.5	166	100	ネジタイプ	5
6005-18-044	DLSDS210	¥6,900	21	166	100	ネジタイプ	5
6005-18-045	DLSDS215	¥6,900	21.5	170	100	ネジタイプ	5
6005-18-046	DLSDS220	¥6,900	22	170	100	ネジタイプ	5
6005-18-047	DLSDS225	¥7,300	22.5	170	100	ネジタイプ	5

※表示の価格はすべて消費税が含まれておりません。

(株)ミヤナガ

デルタゴンビット六角軸

- 特長**
- 穿孔による引っかかりや衝撃が少なく、安定した穿孔が可能。
 - 長時間の使用でも体への負担が少なく疲れを軽減。
 - 真円に近い穴あけを実現。
 - 位置決め性能が向上。
- 仕様**
- 六角軸シャンクを採用しています。
- 用途**
- コンクリート、ブロック、レンガ、石材、岩石、デッキプレート+コンクリートなどへの穴あけ作業用です。
- 製造国** ●日本

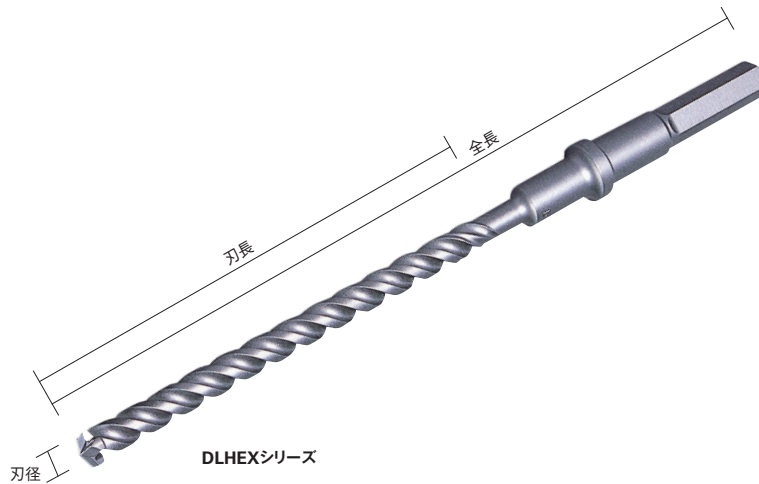

【発注単位1本】 商品についてのお問い合わせ:0120-3875-14

発注コード	品番	税抜価格	刃径 (mm)	全長 (mm)	刃長 (mm)	刃数	梱包数 (本)
6005-19-001	DLHEX100	¥5,200	10	280	160	3	5
6005-19-002	DLHEX105	¥5,200	1.5	280	160	3	5
6005-19-003	DLHEX110	¥5,200	11	280	160	3	5
6005-19-004	DLHEX115	¥5,300	11.5	280	160	3	5
6005-19-005	DLHEX120	¥5,300	12	280	160	3	5
6005-19-006	DLHEX125	¥5,300	12.5	280	160	3	5
6005-19-007	DLHEX127	¥5,300	12.7	280	160	3	5
6005-19-008	DLHEX130	¥5,700	13	280	160	3	5
6005-19-009	DLHEX135	¥5,700	13.5	280	160	3	5
6005-19-010	DLHEX140	¥5,700	14	280	160	3	5
6005-19-011	DLHEX143	¥5,700	14.3	280	160	3	5
6005-19-012	DLHEX145	¥5,700	14.5	280	160	3	5
6005-19-013	DLHEX150	¥5,800	15	280	160	3	5
6005-19-014	DLHEX160	¥5,800	16	280	160	3	5
6005-19-015	DLHEX165	¥5,800	16.5	280	160	3	5
6005-19-016	DLHEX170	¥6,000	17	280	160	3	5
6005-19-017	DLHEX175	¥6,000	17.5	280	160	3	5
6005-19-018	DLHEX180	¥6,000	18	280	160	3	5
6005-19-019	DLHEX185	¥6,500	18.5	280	160	3	5
6005-19-020	DLHEX190	¥6,500	19	280	160	3	5
6005-19-021	DLHEX195	¥7,000	19.5	280	160	3	5
6005-19-022	DLHEX200	¥7,000	20	280	160	3	5
6005-19-023	DLHEX215	¥7,500	21.5	280	160	5	5
6005-19-024	DLHEX220	¥8,000	22	280	160	5	5
6005-19-025	DLHEX225	¥8,000	22.5	280	160	5	5
6005-19-026	DLHEX230	¥8,000	23	280	160	5	5
6005-19-027	DLHEX240	¥9,000	24	280	160	5	5
6005-19-028	DLHEX250	¥9,500	25	280	160	5	5

【発注単位1本】 商品についてのお問い合わせ:0120-3875-14

発注コード	品番	税抜価格	刃径 (mm)	全長 (mm)	刃長 (mm)	刃数	梱包数 (本)
6005-19-029	DLHEX260	¥10,000	26	280	160	5	5
6005-19-030	DLHEX280	¥15,600	28	280	160	6	5
6005-19-031	DLHEX300	¥17,200	30	280	160	6	5
6005-19-032	DLHEX10050	¥8,500	10	505	385	3	5
6005-19-033	DLHEX10550	¥8,500	10.5	505	385	3	5
6005-19-034	DLHEX11050	¥8,500	11	505	385	3	5
6005-19-035	DLHEX12050	¥8,600	12	505	385	3	5
6005-19-036	DLHEX12750	¥8,600	12.7	505	385	3	5
6005-19-037	DLHEX13050	¥8,700	13	505	385	3	5
6005-19-038	DLHEX13550	¥8,700	13.5	505	385	3	5
6005-19-039	DLHEX14050	¥8,700	14	505	385	3	5
6005-19-040	DLHEX14350	¥8,700	14.3	505	385	3	5
6005-19-041	DLHEX14550	¥8,700	14.5	505	385	3	5
6005-19-042	DLHEX16050	¥8,800	16	505	385	3	5
6005-19-043	DLHEX16550	¥8,800	16.5	505	385	3	5
6005-19-044	DLHEX17050	¥9,000	17	505	385	3	5
6005-19-045	DLHEX17550	¥9,000	17.5	505	385	3	5
6005-19-046	DLHEX18050	¥9,000	18	505	385	3	5
6005-19-047	DLHEX19050	¥9,100	19	505	385	3	5
6005-19-048	DLHEX20050	¥9,300	20	505	385	3	5
6005-19-049	DLHEX21550	¥9,600	21.5	505	385	5	5
6005-19-050	DLHEX22050	¥10,000	22	505	385	5	5
6005-19-051	DLHEX23050	¥10,000	23	505	385	5	5
6005-19-052	DLHEX24050	¥11,000	24	505	385	5	5
6005-19-053	DLHEX25050	¥12,000	25	505	385	5	5
6005-19-054	DLHEX26050	¥12,600	26	505	385	5	5
6005-19-055	DLHEX28050	¥19,200	28	505	385	6	5
6005-19-056	DLHEX30050	¥21,200	30	505	385	6	5

※表示の価格はすべて消費税が含まれておりません。

大西工業(株)

木工用SDSビット



- 特長** ● 軽量ハンマードリル(SDSプラスシャンク)にワンタッチで木工用ドリル(回転専用)として使用可能。
- 用途** ● 木材の貫通穴用。
- 材質** ● 特殊合金鋼
- 製造国** ● 日本

【発注単位1本】 商品についてのお問い合わせ:079-438-2240

発注コード	品番	税抜価格	刃径 (mm)	溝長 (mm)	全長 (mm)	シャンク径 (mm)	梱包数 (本)
6006-01-001	NO.25-9.0	¥1,200	9.0	120	185	10(SDS)	6
6006-01-002	NO.25-10.0	¥1,200	10.0	120	185	10(SDS)	6
6006-01-003	NO.25-10.5	¥1,200	10.5	120	185	10(SDS)	6
6006-01-004	NO.25-12.0	¥1,200	12.0	120	185	10(SDS)	6
6006-01-005	NO.25-13.0	¥1,430	13.0	120	185	10(SDS)	6
6006-01-006	NO.25-15.0	¥1,430	15.0	135	205	10(SDS)	6
6006-01-007	NO.25-16.0	¥1,650	16.0	135	205	10(SDS)	6
6006-01-008	NO.25-18.0	¥1,650	18.0	135	205	10(SDS)	6
6006-01-009	NO.25-19.0	¥1,880	19.0	135	205	10(SDS)	6

【発注単位1本】 商品についてのお問い合わせ:079-438-2240

発注コード	品番	税抜価格	刃径 (mm)	溝長 (mm)	全長 (mm)	シャンク径 (mm)	梱包数 (本)
6006-01-010	NO.25-20.0	¥1,880	20.0	135	205	10(SDS)	6
6006-01-011	NO.25-21.0	¥1,880	21.0	135	205	10(SDS)	6
6006-01-012	NO.25-22.0	¥2,250	22.0	135	205	10(SDS)	6
6006-01-013	NO.25-24.0	¥2,250	24.0	160	230	10(SDS)	6
6006-01-014	NO.25-25.0	¥2,500	25.0	160	230	10(SDS)	6
6006-01-015	NO.25-27.0	¥2,500	27.0	160	230	10(SDS)	6
6006-01-016	NO.25-28.0	¥2,740	28.0	160	230	10(SDS)	6
6006-01-017	NO.25-30.0	¥2,740	30.0	160	230	10(SDS)	6
6006-01-018	NO.25-32.0	¥4,110	32.0	160	230	10(SDS)	6

大西工業(株)

木工用コンパネビット(ストッパータイプ)



- 特長** ● 貫通するとストッパーがドリルの先進を止め、余分な回転時間をとらずバッテリーを長持ちさせます。
- 用途** ● 仮枠作業での穴あけ用。
- 材質** ● 特殊合金鋼
- 製造国** ● 日本

【発注単位1本】 商品についてのお問い合わせ:079-438-2240

発注コード	品番	税抜価格	刃径 (mm)	溝長 (mm)	全長 (mm)	シャンク径 (mm)	梱包数 (本)
6006-02-001	NO.18-8.5	¥1,020	8.5	34	83	6.35(6角軸)	6
6006-02-002	NO.18-9.0	¥1,020	9.0	34	83	6.35(6角軸)	6
6006-02-003	NO.18-10.0	¥1,020	10.0	34	83	6.35(6角軸)	6
6006-02-004	NO.18-10.5	¥1,020	10.5	34	83	6.35(6角軸)	6
6006-02-005	NO.18-12.0	¥1,020	12.0	34	83	6.35(6角軸)	6
6006-02-006	NO.18-14.0	¥1,270	14.0	34	83	6.35(6角軸)	6
6006-02-007	NO.18-15.0	¥1,270	15.0	34	83	6.35(6角軸)	6

大西工業(株)

6角軸ドリルカッター

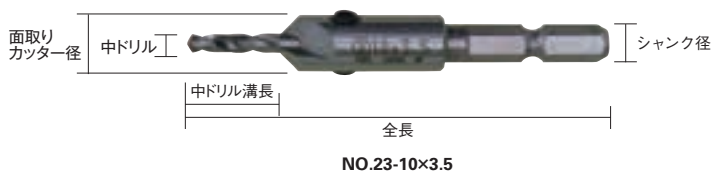

- 特長** ● 下穴加工と90度の面取り加工が同時にできます。
- 用途** ● 鉄工・木工・アルミニウムの下穴と面取り加工用。
- 材質** ● HSS (ハイス鋼)
- 製造国** ● 日本

【発注単位1本】 商品についてのお問い合わせ:079-438-2240

発注コード	品番	税抜価格	面取りカッター径 (mm)	中ドリル径 (mm)	中ドリル溝長 (mm)	シャンク径 (mm)	梱包数 (本)
6006-03-001	NO.23-9x3.0	¥3,200	9.0	3.0	15	6.35(6角軸)	6
6006-03-002	NO.23-10x3.5	¥3,780	10.0	3.5	15	6.35(6角軸)	6
6006-03-003	NO.23-10.5x4.0	¥3,890	10.5	4.0	15	6.35(6角軸)	6

※表示の価格はすべて消費税が含まれておりません。

大西工業(株)

ドリルカッター専用中ドリル

仕様 ●本体にあった中ドリルをご使用ください。
製造国 ●日本



NO.23-3.5

【発注単位1本】

商品についてのお問い合わせ:079-438-2240

発注コード	品番	税抜価格	中ドリル径 (mm)	中ドリル溝長 (mm)	梱包数 (本)
6006-04-001	NO.23-3.0	¥540	3.0	15	6
6006-04-002	NO.23-3.5	¥640	3.5	15	6
6006-04-003	NO.23-4.0	¥700	4.0	15	6

大西工業(株)

木工用六角軸ダボ錐

特長 ●ストッパー付で一定の深さの穴あけが可能。
用途 ●ダボ穴加工用。
材質 ●特殊合金鋼
製造国 ●日本



NO.22-9.0

【発注単位1本】

商品についてのお問い合わせ:079-438-2240

発注コード	品番	税抜価格	刃径 (実寸) (mm)	溝長 (mm)	全長 (mm)	シャンク径 (mm)	梱包数 (本)
6006-05-001	NO.22-6.0	¥930	5.5	11.5	60	6.35(6角軸)	6
6006-05-002	NO.22-8.0	¥930	7.5	11.5	60	6.35(6角軸)	6
6006-05-003	NO.22-9.0	¥930	8.5	11.5	60	6.35(6角軸)	6
6006-05-004	NO.22-10.0	¥930	9.5	11.5	60	6.35(6角軸)	6
6006-05-005	NO.22-12.0	¥930	11.5	11.5	60	6.35(6角軸)	6

大西工業(株)

ハイス下穴錐

特長 ●テーパ型錐を使用する事により木ネジ釘の保持力が、より強力になっています。
用途 ●木ビス・釘の下穴用。
材質 ●HSS(ハイス鋼)
製造国 ●日本



NO.21-4.0

【発注単位1セット】

商品についてのお問い合わせ:079-438-2240

発注コード	品番	税抜価格	刃径 (mm)	溝長 (mm)	全長 (mm)	シャンク径 (mm)	梱包数 (本)
6006-06-001	NO.21-3.0	¥970	3.0	42	115	6.35(6角軸)	6
6006-06-002	NO.21-4.0	¥1,130	4.0	55	130	6.35(6角軸)	6
6006-06-003	NO.21-5.0	¥1,270	5.0	65	135	6.35(6角軸)	6
6006-06-004	NO.21-3S	¥2,830	3.0	42	115	6.35(6角軸)	10
6006-06-005	NO.21-4S	¥3,290	4.0	55	130	6.35(6角軸)	10
6006-06-006	NO.21-5S	¥3,700	5.0	65	135	6.35(6角軸)	10
6006-06-007	NO.21-345S	¥3,270	3.0,4.0,5.0	—	—	6.35(6角軸)	10

※表示の価格はすべて消費税が含まれておりません。

大西工業(株)

木工用ショートビット

- 特長 ●板およびボードの穴あけに最適。
- 用途 ●木材の貫通穴用。
- 材質 ●特殊合金鋼
- 製造国 ●日本

工事用品

60 穴あけ工具



NO.1-13.0



NO.1-25.0



NO.1-40.0

【発注単位1本】 商品についてのお問い合わせ:079-438-2240

発注コード	品番	税抜価格	刃径 (mm)	溝長 (mm)	全長 (mm)	シャンク径 (mm)	梱包数 (本)
6006-07-001	NO.1-3.0	¥800	3.0	50	100	6.35(6角軸)	6
6006-07-002	NO.1-3.5	¥810	3.5	50	100	6.35(6角軸)	6
6006-07-003	NO.1-4.0	¥800	4.0	50	100	6.35(6角軸)	6
6006-07-004	NO.1-4.5	¥810	4.5	55	105	6.35(6角軸)	6
6006-07-005	NO.1-5.0	¥800	5.0	55	105	6.35(6角軸)	6
6006-07-006	NO.1-5.5	¥880	5.5	55	105	6.35(6角軸)	6
6006-07-007	NO.1-6.0	¥770	6.0	55	105	6.35(6角軸)	6
6006-07-008	NO.1-6.5	¥880	6.5	55	105	6.35(6角軸)	6
6006-07-009	NO.1-7.0	¥780	7.0	55	105	6.35(6角軸)	6
6006-07-010	NO.1-7.5	¥780	7.5	55	105	6.35(6角軸)	6
6006-07-011	NO.1-8.0	¥770	8.0	55	105	6.35(6角軸)	6
6006-07-012	NO.1-8.5	¥780	8.5	60	110	6.35(6角軸)	6
6006-07-013	NO.1-9.0	¥770	9.0	60	110	6.35(6角軸)	6
6006-07-014	NO.1-9.5	¥780	9.5	60	110	6.35(6角軸)	6
6006-07-015	NO.1-10.0	¥770	10.0	60	110	6.35(6角軸)	6
6006-07-016	NO.1-10.5	¥770	10.5	60	110	6.35(6角軸)	6
6006-07-017	NO.1-11.0	¥770	11.0	60	110	6.35(6角軸)	6
6006-07-018	NO.1-11.5	¥780	11.5	60	110	6.35(6角軸)	6
6006-07-019	NO.1-12.0	¥770	12.0	60	110	6.35(6角軸)	6
6006-07-020	NO.1-12.5	¥970	12.5	60	110	6.35(6角軸)	6
6006-07-021	NO.1-13.0	¥960	13.0	60	110	6.35(6角軸)	6
6006-07-022	NO.1-13.5	¥960	13.5	60	110	6.35(6角軸)	6
6006-07-023	NO.1-14.0	¥960	14.0	60	110	6.35(6角軸)	6
6006-07-024	NO.1-14.5	¥1,060	14.5	60	110	6.35(6角軸)	6
6006-07-025	NO.1-15.0	¥960	15.0	60	110	6.35(6角軸)	6
6006-07-026	NO.1-15.5	¥1,280	15.5	65	115	6.35(6角軸)	6
6006-07-027	NO.1-16.0	¥1,160	16.0	65	115	6.35(6角軸)	6
6006-07-028	NO.1-16.5	¥1,280	16.5	65	115	6.35(6角軸)	6
6006-07-029	NO.1-17.0	¥1,160	17.0	65	115	6.35(6角軸)	6
6006-07-030	NO.1-17.5	¥1,280	17.5	65	115	6.35(6角軸)	6
6006-07-031	NO.1-18.0	¥1,160	18.0	65	115	6.35(6角軸)	6
6006-07-032	NO.1-18.5	¥1,630	18.5	70	120	6.35(6角軸)	6

【発注単位1本】 商品についてのお問い合わせ:079-438-2240

発注コード	品番	税抜価格	刃径 (mm)	溝長 (mm)	全長 (mm)	シャンク径 (mm)	梱包数 (本)
6006-07-033	NO.1-19.0	¥1,360	19.0	70	120	6.35(6角軸)	6
6006-07-034	NO.1-19.5	¥1,630	19.5	70	120	6.35(6角軸)	6
6006-07-035	NO.1-20.0	¥1,360	20.0	70	120	6.35(6角軸)	6
6006-07-036	NO.1-20.5	¥1,650	20.5	70	120	6.35(6角軸)	6
6006-07-037	NO.1-21.0	¥1,360	21.0	70	120	6.35(6角軸)	6
6006-07-038	NO.1-21.5	¥1,960	21.5	70	120	10	6
6006-07-039	NO.1-22.0	¥1,630	22.0	70	120	10	6
6006-07-040	NO.1-22.5	¥2,120	22.5	70	120	10	6
6006-07-041	NO.1-23.0	¥1,630	23.0	70	120	10	6
6006-07-042	NO.1-23.5	¥2,120	23.5	70	120	10	6
6006-07-043	NO.1-24.0	¥1,630	24.0	70	120	10	6
6006-07-044	NO.1-24.5	¥2,340	24.5	80	130	10	6
6006-07-045	NO.1-25.0	¥1,830	25.0	80	130	10	6
6006-07-046	NO.1-25.5	¥2,400	25.5	80	130	10	6
6006-07-047	NO.1-26.0	¥1,830	26.0	80	130	10	6
6006-07-048	NO.1-26.5	¥2,400	26.5	80	130	10	6
6006-07-049	NO.1-27.0	¥1,830	27.0	80	130	10	6
6006-07-050	NO.1-27.5	¥2,650	27.5	80	130	10	6
6006-07-051	NO.1-28.0	¥2,010	28.0	80	130	10	6
6006-07-052	NO.1-28.5	¥2,650	28.5	80	130	10	6
6006-07-053	NO.1-29.0	¥2,010	29.0	80	130	10	6
6006-07-054	NO.1-29.5	¥2,650	29.5	80	130	10	6
6006-07-055	NO.1-30.0	¥2,010	30.0	80	130	10	6
6006-07-056	NO.1-32.0	¥3,060	32.0	80	140	13	3
6006-07-057	NO.1-33.0	¥3,060	33.0	80	140	13	3
6006-07-058	NO.1-35.0	¥4,050	35.0	80	140	13	3
6006-07-059	NO.1-36.0	¥4,050	36.0	80	140	13	3
6006-07-060	NO.1-38.0	¥5,020	38.0	80	140	13	1
6006-07-061	NO.1-40.0	¥6,440	40.0	80	140	13	1
6006-07-062	NO.1-42.0	¥6,440	42.0	80	140	13	1
6006-07-063	NO.1-45.0	¥8,040	45.0	80	140	13	1
6006-07-064	NO.1-50.0	¥11,260	50.0	90	150	13	1

※表示の価格はすべて消費税が含まれておりません。

大西工業(株)

木工用兼用ビット

- 特長 ● 柱の穴あけに最適。
- 用途 ● 木材の貫通穴用。
- 材質 ● 特殊合金鋼
- 製造国 ● 日本

工事用品

穴あけ工具 60

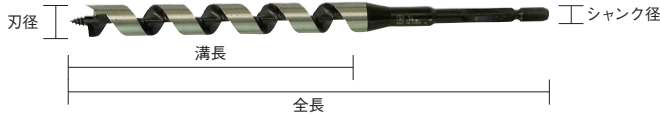

NO.2-14.0



NO.2-25.0



NO.2-40.0

【発注単位1本】 商品についてのお問い合わせ:079-438-2240

発注コード	品番	税抜価格	刃径 (mm)	溝長 (mm)	全長 (mm)	シャンク径 (mm)	梱包数 (本)
6006-08-001	NO.2-3.0	¥900	3.0	85	150	6.35(6角軸)	6
6006-08-002	NO.2-3.5	¥1,000	3.5	85	150	6.35(6角軸)	6
6006-08-003	NO.2-4.0	¥900	4.0	85	150	6.35(6角軸)	6
6006-08-004	NO.2-4.5	¥1,000	4.5	100	165	6.35(6角軸)	6
6006-08-005	NO.2-5.0	¥900	5.0	100	165	6.35(6角軸)	6
6006-08-006	NO.2-5.5	¥1,000	5.5	100	165	6.35(6角軸)	6
6006-08-007	NO.2-6.0	¥880	6.0	100	165	6.35(6角軸)	6
6006-08-008	NO.2-6.5	¥970	6.5	100	165	6.35(6角軸)	6
6006-08-009	NO.2-7.0	¥880	7.0	100	165	6.35(6角軸)	6
6006-08-010	NO.2-7.5	¥880	7.5	100	165	6.35(6角軸)	6
6006-08-011	NO.2-8.0	¥880	8.0	100	165	6.35(6角軸)	6
6006-08-012	NO.2-8.5	¥970	8.5	120	185	6.35(6角軸)	6
6006-08-013	NO.2-9.0	¥880	9.0	120	185	6.35(6角軸)	6
6006-08-014	NO.2-9.5	¥970	9.5	120	185	6.35(6角軸)	6
6006-08-015	NO.2-10.0	¥880	10.0	120	185	6.35(6角軸)	6
6006-08-016	NO.2-10.5	¥880	10.5	120	185	6.35(6角軸)	6
6006-08-017	NO.2-11.0	¥880	11.0	120	185	6.35(6角軸)	6
6006-08-018	NO.2-11.5	¥970	11.5	120	185	6.35(6角軸)	6
6006-08-019	NO.2-12.0	¥880	12.0	120	185	6.35(6角軸)	6
6006-08-020	NO.2-12.5	¥1,210	12.5	120	185	6.35(6角軸)	6
6006-08-021	NO.2-13.0	¥1,100	13.0	120	185	6.35(6角軸)	6
6006-08-022	NO.2-13.5	¥1,100	13.5	135	205	6.35(6角軸)	6
6006-08-023	NO.2-14.0	¥1,100	14.0	135	205	6.35(6角軸)	6
6006-08-024	NO.2-14.5	¥1,210	14.5	135	205	6.35(6角軸)	6
6006-08-025	NO.2-15.0	¥1,100	15.0	135	205	6.35(6角軸)	6
6006-08-026	NO.2-15.5	¥1,580	15.5	135	205	6.35(6角軸)	6
6006-08-027	NO.2-16.0	¥1,320	16.0	135	205	6.35(6角軸)	6
6006-08-028	NO.2-16.5	¥1,580	16.5	135	205	6.35(6角軸)	6
6006-08-029	NO.2-17.0	¥1,320	17.0	135	205	6.35(6角軸)	6
6006-08-030	NO.2-17.5	¥1,720	17.5	135	205	6.35(6角軸)	6
6006-08-031	NO.2-18.0	¥1,320	18.0	135	205	6.35(6角軸)	6
6006-08-032	NO.2-18.5	¥2,000	18.5	135	205	6.35(6角軸)	6

【発注単位1本】 商品についてのお問い合わせ:079-438-2240

発注コード	品番	税抜価格	刃径 (mm)	溝長 (mm)	全長 (mm)	シャンク径 (mm)	梱包数 (本)
6006-08-033	NO.2-19.0	¥1,540	19.0	135	205	6.35(6角軸)	6
6006-08-034	NO.2-19.5	¥2,000	19.5	135	205	6.35(6角軸)	6
6006-08-035	NO.2-20.0	¥1,540	20.0	135	205	6.35(6角軸)	6
6006-08-036	NO.2-20.5	¥2,000	20.5	135	205	6.35(6角軸)	6
6006-08-037	NO.2-21.0	¥1,540	21.0	135	205	6.35(6角軸)	6
6006-08-038	NO.2-21.5	¥2,400	21.5	135	205	10	6
6006-08-039	NO.2-22.0	¥1,850	22.0	135	205	10	6
6006-08-040	NO.2-22.5	¥2,400	22.5	160	230	10	6
6006-08-041	NO.2-23.0	¥1,850	23.0	160	230	10	6
6006-08-042	NO.2-23.5	¥2,400	23.5	160	230	10	6
6006-08-043	NO.2-24.0	¥1,850	24.0	160	230	10	6
6006-08-044	NO.2-24.5	¥2,710	24.5	160	230	10	6
6006-08-045	NO.2-25.0	¥2,080	25.0	160	230	10	6
6006-08-046	NO.2-25.5	¥2,710	25.5	160	230	10	6
6006-08-047	NO.2-26.0	¥2,080	26.0	160	230	10	6
6006-08-048	NO.2-26.5	¥2,710	26.5	160	230	10	6
6006-08-049	NO.2-27.0	¥2,080	27.0	160	230	10	6
6006-08-050	NO.2-27.5	¥3,050	27.5	160	230	10	6
6006-08-051	NO.2-28.0	¥2,320	28.0	160	230	10	6
6006-08-052	NO.2-28.5	¥3,050	28.5	160	230	10	6
6006-08-053	NO.2-29.0	¥2,320	29.0	160	230	10	6
6006-08-054	NO.2-29.5	¥3,050	29.5	160	230	10	6
6006-08-055	NO.2-30.0	¥2,320	30.0	160	230	10	6
6006-08-056	NO.2-32.0	¥3,500	32.0	160	230	13	3
6006-08-057	NO.2-33.0	¥3,500	33.0	160	240	13	3
6006-08-058	NO.2-35.0	¥4,680	35.0	160	240	13	3
6006-08-059	NO.2-36.0	¥4,680	36.0	160	240	13	3
6006-08-060	NO.2-38.0	¥5,810	38.0	160	240	13	1
6006-08-061	NO.2-40.0	¥7,440	40.0	170	250	13	1
6006-08-062	NO.2-42.0	¥7,440	42.0	170	250	13	1
6006-08-063	NO.2-45.0	¥9,290	45.0	170	250	13	1
6006-08-064	NO.2-50.0	¥13,010	50.0	170	250	13	1

※表示の価格はすべて消費税が含まれておりません。

大西工業(株)

木工用ロングビット

- 特長 ● 深穴作業に最適。
- 用途 ● 木材の貫通穴用。
- 材質 ● 特殊合金鋼
- 製造国 ● 日本

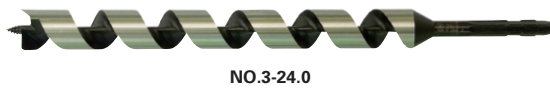
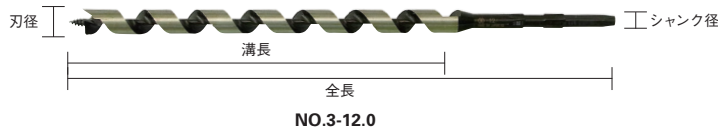

工事用品

60 穴あけ工具

【発注単位1本】 商品についてのお問い合わせ:079-438-2240

発注コード	品番	税抜価格	刃径 (mm)	溝長 (mm)	全長 (mm)	シャンク径 (mm)	梱包数 (本)
6006-09-001	NO.3-6.0	¥1,390	6.0	160	230	6.5	6
6006-09-002	NO.3-7.5	¥1,390	7.5	160	230	6.5	6
6006-09-003	NO.3-8.0	¥1,390	8.0	160	230	6.5	6
6006-09-004	NO.3-9.0	¥1,390	9.0	175	240	6.5	6
6006-09-005	NO.3-10.0	¥1,390	10.0	180	250	6.5	6
6006-09-006	NO.3-10.5	¥1,390	10.5	180	250	6.5	6
6006-09-007	NO.3-11.0	¥1,390	11.0	180	250	6.5	6
6006-09-008	NO.3-12.0	¥1,390	12.0	180	250	6.5	6
6006-09-009	NO.3-13.0	¥1,730	13.0	180	250	6.5	6
6006-09-010	NO.3-13.5	¥1,730	13.5	230	300	10	6
6006-09-011	NO.3-15.0	¥1,730	15.0	230	300	10	6
6006-09-012	NO.3-16.0	¥2,080	16.0	230	300	10	6

【発注単位1本】 商品についてのお問い合わせ:079-438-2240

発注コード	品番	税抜価格	刃径 (mm)	溝長 (mm)	全長 (mm)	シャンク径 (mm)	梱包数 (本)
6006-09-013	NO.3-18.0	¥2,080	18.0	240	310	10	6
6006-09-014	NO.3-19.0	¥2,430	19.0	240	310	10	6
6006-09-015	NO.3-20.0	¥2,430	20.0	250	320	10	6
6006-09-016	NO.3-21.0	¥2,430	21.0	250	320	10	6
6006-09-017	NO.3-22.0	¥2,770	22.0	250	320	10	6
6006-09-018	NO.3-24.0	¥2,770	24.0	250	320	10	6
6006-09-019	NO.3-25.0	¥3,120	25.0	250	320	10	6
6006-09-020	NO.3-27.0	¥3,120	27.0	250	320	10	6
6006-09-021	NO.3-28.0	¥3,470	28.0	250	320	10	6
6006-09-022	NO.3-30.0	¥3,470	30.0	250	320	10	6
6006-09-023	NO.3-33.0	¥5,250	33.0	280	350	13	3
6006-09-024	NO.3-36.0	¥6,970	36.0	280	350	13	3

大西工業(株)

木工用ロングドリル

- 特長 ● 深穴作業に最適です。
- 用途 ● 木材の貫通穴用。
- 材質 ● 特殊合金鋼
- 製造国 ● 日本



【発注単位1本】 商品についてのお問い合わせ:079-438-2240

発注コード	品番	税抜価格	刃径 (mm)	溝長 (mm)	全長 (mm)	シャンク径 (mm)	梱包数 (本)
L400							
6006-10-001	NO.7-6.0	¥1,950	6.0	325	400	6.5	6
6006-10-002	NO.7-7.5	¥1,950	7.5	325	400	6.5	6
6006-10-003	NO.7-8.0	¥1,950	8.0	325	400	6.5	6
6006-10-004	NO.7-9.0	¥1,950	9.0	325	400	6.5	6
6006-10-005	NO.7-10.0	¥1,950	10.0	325	400	6.5	6
6006-10-006	NO.7-10.5	¥1,950	10.5	325	400	6.5	6
6006-10-007	NO.7-11.0	¥1,950	11.0	325	400	6.5	6
6006-10-008	NO.7-12.0	¥1,950	12.0	325	400	6.5	6
6006-10-009	NO.7-13.0	¥2,450	13.0	325	400	6.5	6
6006-10-010	NO.7-13.5	¥2,450	13.5	325	400	10	6
L400							
6006-10-011	NO.7-15.0	¥2,450	15.0	325	400	10	6
6006-10-012	NO.7-16.0	¥2,950	16.0	325	400	10	6
6006-10-013	NO.7-18.0	¥2,950	18.0	325	400	10	6
6006-10-014	NO.7-21.0	¥3,450	21.0	325	400	10	6

【発注単位1本】 商品についてのお問い合わせ:079-438-2240

発注コード	品番	税抜価格	刃径 (mm)	溝長 (mm)	全長 (mm)	シャンク径 (mm)	梱包数 (本)
6006-10-015	NO.7-22.0	¥3,900	22.0	325	400	10	6
6006-10-016	NO.7-24.0	¥3,900	24.0	325	400	10	6
6006-10-017	NO.7-27.0	¥4,400	27.0	325	400	10	6
6006-10-018	NO.7-30.0	¥4,900	30.0	325	400	10	3
L500							
6006-10-019	NO.7E-9.0	¥2,150	9.0	425	500	8	6
6006-10-020	NO.7E-10.5	¥2,150	10.5	425	500	10	6
6006-10-021	NO.7E-12.0	¥2,150	12.0	425	500	10	6
6006-10-022	NO.7E-13.5	¥2,660	13.5	425	500	10	6
6006-10-023	NO.7E-15.0	¥2,660	15.0	425	500	10	6
6006-10-024	NO.7E-18.0	¥3,200	18.0	425	500	10	6
6006-10-025	NO.7E-21.0	¥3,750	21.0	425	500	10	6
6006-10-026	NO.7E-24.0	¥4,300	24.0	425	500	10	6
6006-10-027	NO.7E-27.0	¥4,850	27.0	425	500	13	6
6006-10-028	NO.7E-30.0	¥5,350	30.0	425	500	13	3

※表示の価格はすべて消費税が含まれておりません。

大西工業(株)

木工用ストッパービット(ショート)

- 特長 ●深さ調整が必要な作業に最適。
- 用途 ●木材の止め穴・貫通穴用。
- 材質 ●特殊合金鋼
- 製造国 ●日本



NO.1S-3.0-30.0

工事用品

穴あけ工具 60

【発注単位1本】

商品についてのお問い合わせ:079-438-2240

発注コード	品番	税抜価格	刃径(mm)	溝長(mm)	全長(mm)	シャンク径(mm)	梱包数(本)
6006-11-001	NO.1S-3.0	¥800	3.0	50	100	6.35(6角軸)	6
6006-11-002	NO.1S-4.0	¥800	4.0	50	100	6.35(6角軸)	6
6006-11-003	NO.1S-5.0	¥800	5.0	55	105	6.35(6角軸)	6
6006-11-004	NO.1S-6.0	¥780	6.0	55	105	6.35(6角軸)	6
6006-11-005	NO.1S-8.0	¥780	8.0	55	105	6.35(6角軸)	6
6006-11-006	NO.1S-9.0	¥780	9.0	60	110	6.35(6角軸)	6
6006-11-007	NO.1S-10.0	¥780	10.0	60	110	6.35(6角軸)	6
6006-11-008	NO.1S-11.0	¥780	11.0	60	110	6.35(6角軸)	6
6006-11-009	NO.1S-12.0	¥780	12.0	60	110	6.35(6角軸)	6
6006-11-010	NO.1S-13.0	¥960	13.0	60	110	6.35(6角軸)	6
6006-11-011	NO.1S-13.5	¥960	13.5	60	110	6.35(6角軸)	6
6006-11-012	NO.1S-15.0	¥960	15.0	60	110	6.35(6角軸)	6
6006-11-013	NO.1S-16.0	¥1,160	16.0	65	115	6.35(6角軸)	6
6006-11-014	NO.1S-18.0	¥1,160	18.0	65	115	6.35(6角軸)	6
6006-11-015	NO.1S-21.0	¥1,360	21.0	70	120	6.35(6角軸)	6
6006-11-016	NO.1S-24.0	¥1,630	24.0	70	120	10	6
6006-11-017	NO.1S-27.0	¥1,830	27.0	80	130	10	6
6006-11-018	NO.1S-30.0	¥2,010	30.0	80	130	10	6

大西工業(株)

木工用短捻リングオーガー

- 特長 ●手動式で電源のないところでも使用可能。
- 用途 ●貫通穴用。
- 材質 ●特殊合金鋼
- 製造国 ●日本



NO.5-18.0

【発注単位1本】

商品についてのお問い合わせ:079-438-2240

発注コード	品番	税抜価格	刃径(mm)	溝長(mm)	全長(mm)	梱包数(本)
6006-12-001	NO.5-6.0	¥1,630	6.0	135	410	6
6006-12-002	NO.5-9.0	¥1,630	9.0	160	460	6
6006-12-003	NO.5-10.5	¥1,630	10.5	160	460	6
6006-12-004	NO.5-12.0	¥1,630	12.0	160	460	6
6006-12-005	NO.5-13.5	¥2,040	13.5	175	480	6
6006-12-006	NO.5-15.0	¥2,040	15.0	175	480	6
6006-12-007	NO.5-18.0	¥2,450	18.0	175	500	6
6006-12-008	NO.5-21.0	¥2,860	21.0	175	500	3
6006-12-009	NO.5-24.0	¥3,270	24.0	200	525	3
6006-12-010	NO.5-27.0	¥3,680	27.0	200	525	3
6006-12-011	NO.5-30.0	¥4,080	30.0	200	525	3

※表示の価格はすべて消費税が含まれておりません。

(株)マイゾックス

デジタルセオドライト



DTC-110

- 特長**
- 高機能・高精度。
 - 測角5°/10°切替方式。
 - シフト装置組込式。
 - 充電式バッテリー・充電器付。
 - 付属品・・・下振り 工具キット レインカバー 充電器 電池BOX 取扱説明書 ニッケル水素充電電池 単3アルカリ乾電池4本(お試し用)。

- 用途**
- 角度測定、大炬出し、立て起こし。
 - 測量・土木・建築。

【発注単位1台】 商品についてのお問い合わせ:0561-62-8151

発注コード	品番	税抜価格	倍率	最短合焦距離	最小表示	本体重量
6101-01-001	DTC-110	¥330,000	30倍	1.35m	5"または10"	4.5kg

(株)マイゾックス

オートレベル



GEO-24IP



GEO-28IP

- 特長**
- IP54の防塵・防滴仕様。
 - ホコリや水に強い安心ボディです。
 - 明るくシャープな正像。
 - 高性能自動補正機構。
 - 平面・球面三脚に対応。

- 用途**
- セット内容・・・本体 ケース レンズキャップ 下振り 取扱説明書 保証書 球面アルミ三脚。
 - レベル(水平)出し、高低差測定。
 - 測量・土木・建築・造園・左官。

【発注単位1台】 商品についてのお問い合わせ:0561-62-8151

発注コード	品番	税抜価格	対物レンズ有効径	倍率	最短合焦距離	自動補正機構範囲	円形気泡管感度	本体重量
6101-02-001	GEO-24IP	オープン	38mm	24倍	0.5m	±15'	8'/2mm	1.46kg
6101-02-002	GEO-28IP	¥98,000	38mm	28倍	0.5m	±15'	8'/2mm	1.46kg

(株)トプコン

ローテーティングレーザー(三脚付き)



RL-H4C

- 特長**
- 受光器が基準位置を音と液晶でお知らせします。
 - 勾配設定機能をプラス。
 - 現場合わせて簡単設定。
 - 最大直径800mまでレベル出し可能。
 - 防水・防塵で軽量(IP66)。

- 仕様**
- 標準付属品:受光器(LS-80L)、受光器ホルダー6型、単一乾電池4本、単三乾電池2本、乾電池ホルダーDB-74、キャリングケース、三脚付き(TP-100D)。

【発注単位1台】 商品についてのお問い合わせ:0120-54-1199

発注コード	品番	税抜価格	測定範囲(m)	水平精度	自動補正範囲	重量(kg)
6101-03-001	RL-H4C	¥208,000	2~800	±10°	±5'	2.4

(株)JMデザイン

オートレベル



AT-B3



AT-B4

- 特長**
- 特殊合金採用で携帯に便利な小型軽量設計です。
 - 気泡の確認が容易です。
 - 樹トプコン独自の自動補正機構搭載です。
 - 水平角の観測が可能です。

- 仕様**
- 方向微動は全周微動回転です。
 - 防水性:保護等級IPX6(防浸形)。
 - 用途:水平基準出し用。
 - 材質:外装:ABS樹脂

【発注単位1台】 商品についてのお問い合わせ:0120-125577

発注コード	品番	税抜価格	倍率	最短合焦距離	自動補正範囲	気泡管感度
6101-04-001	AT-B3	¥146,000	28	20cm	±15'	10'/2mm
6101-04-002	AT-B3SET	¥166,000	28	20cm	±15'	10'/2mm
6101-04-003	AT-B4	オープン	24	20cm	±15'	10'/2mm
6101-04-004	AT-B4SET	オープン	24	20cm	±15'	10'/2mm

STS(株)

STS 電子セオドライト SDT10WS(三脚付)

修理可能



SDT10WS



DE-70

- 特長**
- 日本語表示の大型液晶画面(両面)。
 - アプソリュートエンコーダー方式。
 - 自動補正機構搭載。
 - 防水防塵:IP54相当。
 - 電源:単3乾電池×4。
 - 盗難火災保険付。
 - 設置が容易なシフト式台座。
 - 最小表示:10"/5"(切替可能)。
 - 測角精度:5"。

- 用途**
- 建築・土木・測量。対象ユーザー:建築土木業者、測量業者。
- 材質**
- アルミダイキャスト

【発注単位1台】 商品についてのお問い合わせ:052-847-8880

発注コード	品番	税抜価格
6101-05-001	SDT10WS	¥355,000
6101-05-002	DE-70	オープン

※表示の価格はすべて消費税が含まれておりません。

(株)マイゾックス

レーザー墨出器専用

精密エレベーター三脚／ランドレグ／
三脚(球面タイプ)／サンレグDX短脚

工事用品

測量用品 61



LET-B



LET-C



LAN-OL



LAN-OD



LAN-OT



SDXS-OD

特長 レーザー墨出器専用 精密エレベーター三脚
●簡単に扱えるエレベーター三脚。専用ケース付で持ち運びも楽々です。

ランドレグ

●国際規格ISOに完全に適応の世界標準三脚。

三脚(球面タイプ)

- シンプルで使いやすい。
- 堅牢で踏みやすい石突き仕様です。
- 軽量でありながら丈夫です。
- 安定感のある大型脚頭を採用しています。

サンレグDX短脚

●レーザーレベルに最適な三脚。

仕様 レーザー墨出器専用 精密エレベーター三脚

- 脚頭ネジは5/8インチネジ。
- エレベーター昇降硬さ調整機構付。
- 三脚転倒防止用バー搭載の安心設計。
- 地墨が見える貫通構造。

ランドレグ

- 軽量でありながら強度、安定感のある高級アルミ製三脚。
- 堅牢で踏みやすい石突きと大型脚頭など、現場を知り尽くしたマイゾックスのスピリットから生まれました。

三脚(球面タイプ)

- 全長:1,660mm 全縮時:980mm。
- 球面脚頭 外径/内径125mm/45mmφ。
- 球面脚頭定芯棒:5/8inch。

サンレグDX短脚

●土間工事、基礎工事に最適です。

用途 レーザー墨出器専用 精密エレベーター三脚

- レーザー墨出器の設置。
- 土木・建築。

ランドレグ

- トータルステーション・セオドライト・オートレベル・回転レーザーの設置に。
- 測量・土木・建築。

三脚(球面タイプ)

●オートレベル・ローテティングレーザー用三脚。

サンレグDX短脚

●オートレベル・回転レーザーの設置に。

●測量・土木・建築。

材質 三脚(球面タイプ)

●外装:ABS樹脂

製造国 三脚(球面タイプ)

●韓国

レーザー墨出器専用 精密エレベーター三脚

【発注単位1本】		商品についてのお問い合わせ:0561-62-8151				
発注コード	品番	税抜価格	エレベーター昇降幅	全長	全縮時	重量
6101-06-001	LET-B	¥5,000	325mm	1695mm	610mm	1.35kg
6101-06-002	LET-C	¥12,000	245mm	1240mm	585mm	2.2kg

ランドレグ

【発注単位1本】		商品についてのお問い合わせ:0561-62-8151						
発注コード	品番	税抜価格	仕様	本体素材	全長	全縮時	脚頭外径/内径	重量
6101-06-003	LAN-OL	¥25,000	5/8インチ・平面	アルミ製	1710mm	1030mm	160mm/66φ	3.9kg
6101-06-004	LAN-OT	¥25,000	35mm・平面	アルミ製	1710mm	1030mm	160mm/66φ	3.9kg
6101-06-005	LAN-OD	¥25,000	5/8インチ・球面	アルミ製	1710mm	1030mm	160mm/44mmφ	3.9kg

三脚(球面タイプ)

【発注単位1本】		商品についてのお問い合わせ:0120-125577				
発注コード	品番	税抜価格	全長	全縮時	定芯棒径	重量
6101-06-006	STQ-OD	¥25,000	1,660mm	980mm	5/8inch	約3,400g

サンレグDX短脚

【発注単位1本】		商品についてのお問い合わせ:0561-62-8151					
発注コード	品番	税抜価格	仕様	全長	全縮時	球面脚頭外径/内径	重量
6101-06-007	SDXS-OD	¥27,500	5/8インチ・球面	1100mm	750mm	160mm/44mmφ	3.5kg

(株)馬印

スチール製ハンディボード



XHA17T



XHA18T

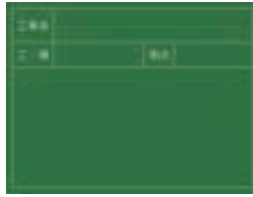

XHA09T

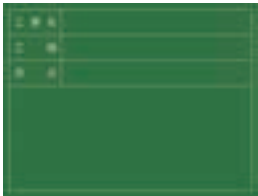

XHA20T



XHA05T



XHA07T



XHA84T

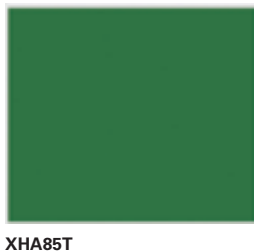

XHA85T



XHA80T

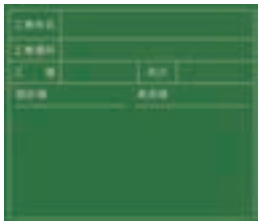

XHA81T



XHA82T



XHA46T



XHA23T



XHA71T



XHA70T

- 特長**
- 表面がスチール製のため耐久性に優れています。
 - マグネットが使用できます。
 - 別注の線引や名入れも承ります。
- 仕様**
- 取っ手が付いていますので持ち運びに便利です。
- 用途**
- 工事写真用黒板としてご使用いただけます。
- 材質**
- 溶融亜鉛メッキ鋼板
 - ポリプロピレン (PP)
 - アルミニウム合金押出型材陽極酸化被膜品
 - スチール脚
- 製造国**
- 日本

工事用品

61 測量用品

黒板

【発注単位1枚】

商品についてのお問い合わせ:0568-73-6071

発注コード	品番	税抜価格	色	サイズ(mm)	発注単位(枚)
6102-01-001	XHA17T	¥3,700	緑	610×460	10枚
6102-01-002	XHA18T	¥3,700	緑	460×610	10枚
6102-01-003	XHA09T	¥3,800	緑	610×460	10枚
6102-01-004	XHA20T	¥3,800	緑	610×460	10枚
6102-01-005	XHA05T	¥3,800	緑	460×610	10枚
6102-01-006	XHA07T	¥3,800	緑	460×610	10枚
6102-01-007	XHA84T	¥5,700	緑	610×710	10枚
6102-01-008	XHA85T	¥5,700	緑	710×610	10枚
6102-01-009	XHA80T	¥5,800	緑	610×710	10枚
6102-01-010	XHA81T	¥5,800	緑	710×610	10枚
6102-01-011	XHA82T	¥5,800	緑	610×710	10枚
6102-01-012	XHA46T	¥3,800	緑	410×610	10枚
6102-01-013	XHA23T	¥9,400	緑	610×910	10枚
6102-01-014	XHA71T	¥8,600	緑	410×1010	10枚
6102-01-015	XHA70T	¥5,800	緑	610×810	10枚

ホワイトボード

【発注単位1枚】

商品についてのお問い合わせ:0568-73-6071

発注コード	品番	税抜価格	色	サイズ(mm)	発注単位(枚)
6102-02-001	XHC17T	¥4,400	白	610×460	10枚
6102-02-002	XHC18T	¥4,400	白	460×610	10枚
6102-02-003	XHC09T	¥4,500	白	610×460	10枚
6102-02-004	XHC20T	¥4,500	白	610×460	10枚
6102-02-005	XHC05T	¥4,500	白	460×610	10枚
6102-02-006	XHC07T	¥4,500	白	460×610	10枚
6102-02-007	XHC84T	¥6,600	白	610×710	10枚
6102-02-008	XHC85T	¥6,600	白	710×610	10枚
6102-02-009	XHC80T	¥6,700	白	610×710	10枚
6102-02-010	XHC82T	¥6,700	白	610×710	10枚
6102-02-011	XHC23T	¥10,600	白	610×910	10枚

※表示の価格はすべて消費税が含まれておりません。

(株)馬印

MAJIシリーズ壁掛ホワイトボード



MV1



MV2



MV23



MV34



MV36



MV2M



MV23M

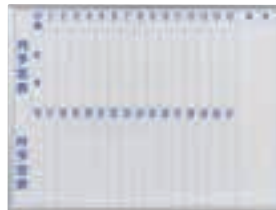

MV34M

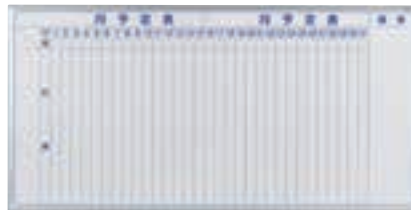

MV36M

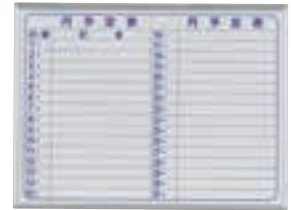

MV2Y

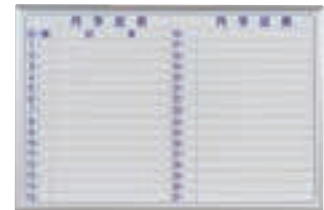

MV23Y

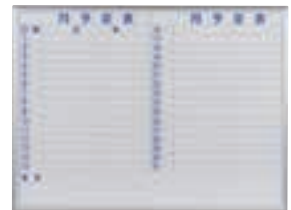

MV34Y



MV36Y

- 特長**
- 別注サイズ、別注の線引や名入れも承ります。
 - 着脱可能なアルミ製粉受け付き。
 - タテ使いも可能です。
- 仕様**
- MVは軽量のホワイトボードです。
 - MHは表面硬度が高く傷付きにくいホワイトボードです。
 - いずれもマグネット掲示が可能です。
- 用途**
- オフィス、現場事務所でのホワイトボードとして使用できます。
- 材質**
- MH:鉄・ホーロー(リバーホーロー)
 - MV:溶融亜鉛メッキ鋼板
 - MDF(中質繊維板)
 - アルミニウム合金押出形材陽極酸化被膜品
- 製造国**
- 日本

工事用品

測量用品 61

【発注単位1枚】 商品についてのお問い合わせ:0568-73-6071

発注コード	品番	税抜価格	色	サイズ(mm)	発注単位(枚)
6102-03-001	MV1	¥3,800	白	460×310	1枚
6102-03-002	MV2	¥6,000	白	610×460	1枚
6102-03-003	MV23	¥9,800	白	910×610	1枚
6102-03-004	MV34	¥18,600	白	1210×910	1枚
6102-03-005	MV36	¥23,800	白	1810×910	1枚
6102-03-006	MH1	¥4,500	白	460×310	1枚
6102-03-007	MH2	¥6,800	白	610×460	1枚
6102-03-008	MH23	¥12,200	白	910×610	1枚
6102-03-009	MH34	¥22,800	白	1210×910	1枚
6102-03-010	MH36	¥32,400	白	1810×910	1枚
6102-03-011	MV2M	¥7,400	白	610×460	1枚
6102-03-012	MV23M	¥11,600	白	910×610	1枚
6102-03-013	MV34M	¥20,600	白	1210×910	1枚

【発注単位1枚】 商品についてのお問い合わせ:0568-73-6071

発注コード	品番	税抜価格	色	サイズ(mm)	発注単位(枚)
6102-03-014	MV36M	¥27,300	白	1810×910	1枚
6102-03-015	MH2M	¥8,600	白	610×460	1枚
6102-03-016	MH23M	¥14,800	白	910×610	1枚
6102-03-017	MH34M	¥25,800	白	1210×910	1枚
6102-03-018	MH36M	¥37,800	白	1810×910	1枚
6102-03-019	MV2Y	¥7,400	白	610×460	1枚
6102-03-020	MV23Y	¥11,600	白	910×610	1枚
6102-03-021	MV34Y	¥20,600	白	1210×910	1枚
6102-03-022	MV36Y	¥27,300	白	1810×910	1枚
6102-03-023	MH2Y	¥8,600	白	610×460	1枚
6102-03-024	MH23Y	¥14,800	白	910×610	1枚
6102-03-025	MH34Y	¥25,800	白	1210×910	1枚
6102-03-026	MH36Y	¥37,800	白	1810×910	1枚

※表示の価格はすべて消費税が含まれておりません。

(株)マイゾックス

尺ボー君



筋交いアダプター

- 特長** ●内法り、天井高測定の決定版!マルチに使えるアルミ製伸縮スケール。
- 仕様** ●尺相当、mm、455ピッチが手元で読み取れます。また、15cm・10cmピッチガイド測定が可能となり、用途に合わせてご使用いただけます。
●15cm・10cmピッチガイドが付いていますので、プラスターボードなどのビス打用のけがきが簡単に行えます。また検査用としてもご使用いただけます。
- 筋交いアダプターが標準装備です。両端に取り付けて筋交の寸法測定が行えます。
- ワンタッチロックレバー機構により、任意の長さでご使用いただけます。
- 用途** ●内法・天井高測定、筋交い測定。
●建築。

【発注単位1本】 商品についてのお問い合わせ:0561-62-8151

発注コード	品番	税抜価格	寸法精度	全縮時	全長時	材質	梱包数	重量
6102-04-001	SBK-41	¥8,000	±0.5mm/1m	1,510mm	4,100mm	アルミ	2本	860g
6102-04-002	SBK-37	¥7,300	±0.5mm/1m	1,380mm	3,700mm	アルミ	2本	800g

(株)マイゾックス

バカボー君



使用イメージ

- 特長** ●1本であらゆる用途に対応。
- 仕様** ●スタッフとしてはもちろん、内法測定、一般測定などあらゆる測量にご利用ください。
●手元で直読できる側面目盛付。
●表面1mm目盛。
●裏面尺相当目盛(MTR-33のみ)。
- 用途** ●レベル出し、内法測定。
●土木・建築。

【発注単位1本】 商品についてのお問い合わせ:0561-62-8151

発注コード	品番	税抜価格	仕様	全縮時	材質	梱包数	重量
6102-05-001	MTR-22	¥4,900	2m×2段	1,120mm	アルミ	2本	0.5kg
6102-05-002	MTR-33	¥6,900	3m×3段	1,140mm	アルミ	2本	0.8kg

(株)マイゾックス

アルミスタッフ

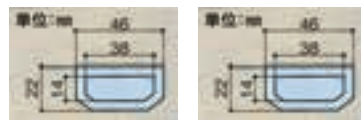

図面(SUN-33)

図面(SUN-53)

- 特長** ●幅広い測量に使える、見やすいベストセラーアルミスタッフ。
- 仕様** ●1m毎の黄白表示で夕方でも見やすさ抜群。
●逆目盛の付いた世界基準のベストセラー製品です。
- 用途** ●レベル出し、高低差の測定、測量全般。
●測量・土木・建築。

【発注単位1本】 商品についてのお問い合わせ:0561-62-8151

発注コード	品番	税抜価格	仕様	全縮時	材質	対応ボタン	梱包数	重量
6102-06-001	SUN-33	¥9,050	3m×3段	1,146mm	アルミ	MG-02A	2本	0.94kg
6102-06-002	SUN-53	¥11,700	5m×3段	1,836mm	アルミ	MG-02A	2本	1.56kg

※表示の価格はすべて消費税が含まれておりません。

(株)マイゾックス

アルミスタッフ

- 特長** ●幅広い測量に使える、見やすいベストセラーアルミスタッフ。
仕様 ●1m毎の黄白表示で夕方でも見やすさ抜群。
 ●逆目盛の付いた世界基準のベストセラー製品です。
用途 ●レベル出し、高低差の測定、測量全般。
 ●測量・土木・建築。
 ●スタッフに合ったボタンをご使用ください。

工事用品

測量用品 61

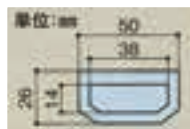

図面

STN-54

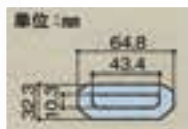

図面

ALS-74

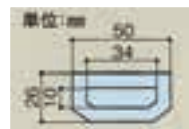

図面

ALG-55Y



MG-02A



MG-01

STN

【発注単位1本】

商品についてのお問い合わせ:0561-62-8151

発注コード	品番	税抜価格	仕様	全縮時	材質	対応ボタン	梱包数	重量
6102-07-001	STN-54	¥13,200	5m×4段	1,445mm	アルミ	MG-02A	2本	1,73kg

ALS

【発注単位1本】

商品についてのお問い合わせ:0561-62-8151

発注コード	品番	税抜価格	仕様	全縮時	材質	対応ボタン	梱包数	重量
6102-08-001	ALS-74	¥22,600	7m×4段	2,010mm	アルミ	MG-01	2本	3,20kg

ALG

【発注単位1本】

商品についてのお問い合わせ:0561-62-8151

発注コード	品番	税抜価格	仕様	全縮時	材質	対応ボタン	梱包数	重量
6102-09-001	ALG-55Y	¥13,950	5m×5段	1,245mm	アルミ	MG-02A	2本	1,70kg

MG (アルミスタッフ用ボタン)

【発注単位1個】

商品についてのお問い合わせ:0561-62-8151

発注コード	品番	税抜価格	仕様
6102-10-001	MG-02A	¥190	スタッフ用角型ボタン
6102-10-002	MG-01	¥220	スタッフ用丸型ボタン

※表示の価格はすべて消費税が含まれておりません。

(株)マイゾックス

エコ「ピタッ!」とロッド



HPR520

- 特長** ●自由な長さに切って貼れる赤白テープ。
仕様 ●水、日光に強く、粘着力も長時間持続します。
 ●板や、コンクリートにも切って張れ、書き込みも可能です。
 ●燃やしても塩素ガスが発生しません。
用途 ●擁壁、ボックスカルバート、上下水道埋設、盛土、床堀、法面工事、護岸、造成など。
 ●締め固め、巻き出し転圧、白ヌキに貼付け、埋め戻し、巻き出し厚。
 ●土木。



【発注単位1巻】 商品についてのお問い合わせ:0561-62-8151

発注コード	品番	税抜価格	幅	長さ	目盛	材質	梱包数
6102-11-001	HPR520	¥3,080	50mm	25m	赤白20cm間隔	ユボ紙	5巻
6102-11-002	HPR530	¥3,080	50mm	25m	赤白30cm間隔	ユボ紙	5巻
6102-11-003	HPR752	¥5,060	75mm	25m	赤白20cm間隔	ユボ紙	5巻
6102-11-004	HPR753	¥5,060	75mm	25m	赤白30cm間隔	ユボ紙	5巻
6102-11-005	HPR602T	¥5,500	60mm	25m	赤白20cm間隔(目盛付)	ユボ紙	5巻

(株)マイゾックス

ポイントカーソル



PKS

- 特長** ●紅白目盛にも目立つブルーのカーソル。
用途 ●ニューアルロッドの目盛り指示にご使用いただけます。
 ●土木・建築・造園。



使用例

【発注単位1組】 商品についてのお問い合わせ:0561-62-8151

発注コード	品番	税抜価格	仕様	入り数
6102-12-001	PKS	¥550	60mmニューアルロッド用	2個1組

(株)マイゾックス

鉄筋マーカ



TMシリーズ

- 特長** ●配管ピッチの記録撮影に最適。
仕様 ●配管ピッチの記録撮影がくっきり写ります。
 ●鉄筋の縦横ピッチ、径の色分けなどが見やすく、作業効率もアップします。
用途 ●配管ピッチの記録撮影用。
 ●土木・建築。



使用例

【発注単位1袋】 商品についてのお問い合わせ:0561-62-8151

発注コード	品番	税抜価格	仕様	長さ	適応サイズ	本体素材	梱包数
6102-13-001	TM-Y	¥450	イエロー/10ヶ1袋	50mm	13~30mmφ	ポリプロピレン	10袋
6102-13-002	TM-P	¥450	ピンク/10ヶ1袋	50mm	13~30mmφ	ポリプロピレン	10袋
6102-13-003	TM-B	¥450	ブルー/10ヶ1袋	50mm	13~30mmφ	ポリプロピレン	10袋
6102-13-004	TM-W	¥450	ホワイト/10ヶ1袋	50mm	13~30mmφ	ポリプロピレン	10袋
6102-13-005	TM-G	¥450	グリーン/10ヶ1袋	50mm	13~30mmφ	ポリプロピレン	10袋
6102-13-006	TM-R	¥450	レッド/10ヶ1袋	50mm	13~30mmφ	ポリプロピレン	10袋

(株)たくみ

鉄筋マーカ



- 特長** ●配筋ピッチの記録写真がはっきり写る。
 ●鉄筋の縦横ピッチ、径の色分けなど見やすく作業効率アップ。
仕様 ●長さ 50mm。
 ●鉄筋適応サイズ 約13mm~約30mm。
用途 ●記録写真撮影用。
製造国 ●日本

【発注単位1袋】 商品についてのお問い合わせ:0120-636-964

発注コード	品番	税抜価格	色	袋入数	梱包数
6102-14-001	1290	¥450	イエロー	10	10袋
6102-14-002	1291	¥450	ピンク	10	10袋
6102-14-003	1292	¥450	ブルー	10	10袋
6102-14-004	1293	¥450	オレンジ	10	10袋
6102-14-005	1294	¥450	ホワイト	10	10袋
6102-14-006	1295	¥450	グリーン	10	10袋

(株)マイゾックス

ポイントクリップ

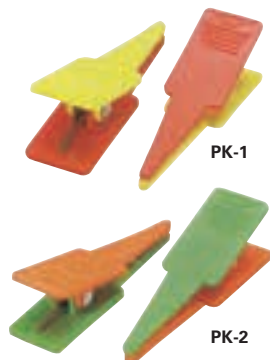

PK-1

PK-2

- 特長** ●写真撮影用の目印に最適。
仕様 ●赤/黄、緑/オレンジの2種類があります。
 ●標尺、鉄筋などにご使用いただけます。
用途 ●現場記録写真撮影時の目印用。
 ●土木・建築・造園。

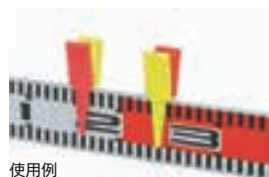

使用例

【発注単位1袋】 商品についてのお問い合わせ:0561-62-8151

発注コード	品番	税抜価格	仕様	入り数
6102-15-001	PK-1	¥1,550	60、64幅用	赤/黄(4ヶ1袋)
6102-15-002	PK-2	¥1,550	60、64幅用	緑/オレンジ(4ヶ1袋)

ヤマヨ測定機(株)

携帯測量電卓



S5800S2

- 特長** ●CASIOfx-5800PIに多彩な測量プログラムを内蔵したヤマヨのオリジナル測量プログラム電卓です。
仕様 ●携帯測量電卓S5800X2 当社販売中の商品で最多プログラムモデル。
 ●携帯測量電卓S5800S2 プログラム内容厳選、座標登録200点可能モデル。
用途 ●携帯測量電卓 測量データ検証用。
製造国 ●日本

【発注単位1台】 商品についてのお問い合わせ:0120-496-514

発注コード	品番	税抜価格	サイズ	重量
6102-16-001	S5800X2	¥39,800	163×81.5×15.1mm	150g
6102-16-002	S5800S2	¥29,800	163×81.5×15.1mm	150g

※表示の価格はすべて消費税が含まれておりません。

㈱マイゾックス

F型標尺立て



- 特長** ●フリーロッドを立てて使用したい時に最適。
用途 ●フリーロッドを直立させるためにご使用いただけます。
 ●土木・建築・造園。

【発注単位1個】

商品についてのお問い合わせ:0561-62-8151

発注コード	品番	税抜価格	仕様
6102-17-001	FS	¥6,300	64mm幅、12.5mm厚のフリーロッド用

工事用品

測量用品 61

㈱マイゾックス

K型標尺立て



- 特長** ●ニューアルロッドを立てて使用したい時に最適。
仕様 ●60mm幅、6mm厚のニューアルロッド用。
用途 ●ニューアルロッドを直立させるためにご使用いただけます。
 ●土木・建築・造園。

【発注単位1個】

商品についてのお問い合わせ:0561-62-8151

発注コード	品番	税抜価格	仕様
6102-18-001	KS	¥5,750	60mm幅、6mm厚のニューアルロッド用

㈱マイゾックス

フリー金具



- 特長** ●2本のロッドと組み合わせてクロス標尺として使えます。
仕様 ●強く、さびにくいステンレス製。
用途 ●フリーロッドをクロス標尺に最適。
 ●土木・建築・造園。

【発注単位1個】

商品についてのお問い合わせ:0561-62-8151

発注コード	品番	税抜価格	仕様
6102-19-001	F型	¥1,820	64mm幅、12.5mm厚のフリーロッド用

㈱マイゾックス

検測金具



- 特長** ●2本のロッドと組み合わせてクロス標尺として使えます。
仕様 ●60mm幅、6mm厚のニューアルロッド用。
 ●強く、さびにくいステンレス製。
用途 ●ニューアルロッドをクロス標尺に。
 ●土木・建築・造園。

【発注単位1個】

商品についてのお問い合わせ:0561-62-8151

発注コード	品番	税抜価格	仕様
6102-20-001	K型	¥1,760	60mm幅、6mm厚のニューアルロッド用

(株)マイゾックス

間隔ロッド 64mm幅



IV-40

- 特長** ●伸縮引き出し式のアルミ製ロッド。
仕様 ●フリーロッドとの組み合わせでクロス標尺としても使用できます(F型金具使用)。
 ●斜めにカットされたロッドの両端が、狭い場所でも確実な測定を可能にします。
 ●伸縮式の内・外段を、それぞれ黄色の色別表示、その境目で測定値を読み取ることができます。
用途 ●現場工事写真記録用、内寸測定に最適。
 ●土木・建築・造園。

【発注単位1本】 商品についてのお問い合わせ:0561-62-8151

発注コード	品番	税抜価格	仕様	ロッド幅	厚さ	本体素材	梱包数(本)
6102-21-001	IV-40	¥4,240	29~40cm	64mm	12.5mm	アルミ製	10
6102-21-002	IV-60	¥4,680	40~60cm	64mm	12.5mm	アルミ製	10
6102-21-003	IV-100	¥5,890	60~100cm	64mm	12.5mm	アルミ製	10
6102-21-004	IV-180	¥7,650	100~180cm	64mm	12.5mm	アルミ製	10
6102-21-005	IV-210	¥10,670	115~210cm	64mm	12.5mm	アルミ製	10

(株)マイゾックス

ニツ折標尺 64mm幅

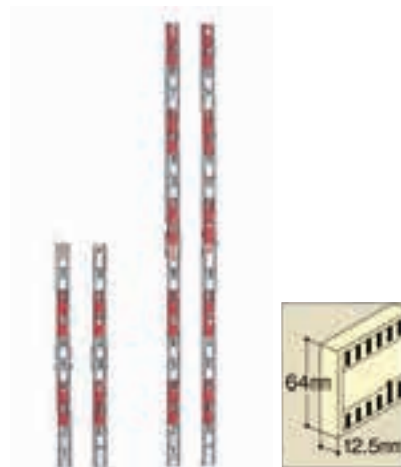

LR-12

LR-22

- 特長** ●収納に便利なニツ折アルミ製標尺。
仕様 ●スチール折れ金具付で、使いやすく丈夫です。
 ●フリーロッドと同じ幅なので組み合わせで使用いただけます。
用途 ●現場工事写真記録用。
 ●土木・建築・造園。

【発注単位1本】 商品についてのお問い合わせ:0561-62-8151

発注コード	品番	税抜価格	仕様	ロッド幅	厚さ	本体素材	梱包数(本)
6102-22-001	LR-12	¥4,900	1m/2ツ折	64mm	12.5mm	アルミ製	10
6102-22-002	LR-22	¥7,310	2m/2ツ折	64mm	12.5mm	アルミ製	10

(株)マイゾックス

フリーロッド 64mm幅

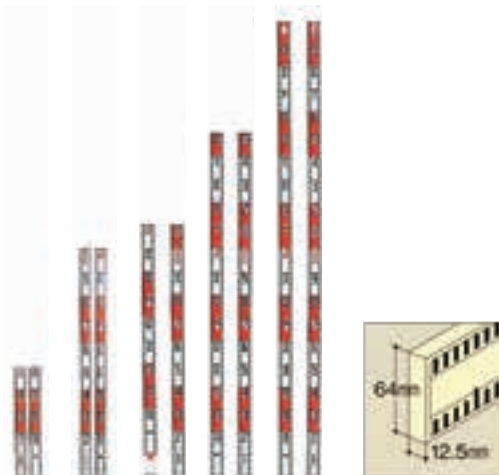

F-50

F-100

F-110

F-150

F-200

- 特長** ●耐水性、耐久性にも優れています。
仕様 ●紅白20cm間隔。
用途 ●現場工事写真記録用。
 ●土木・建築・造園。

【発注単位1本】 商品についてのお問い合わせ:0561-62-8151

発注コード	品番	税抜価格	仕様	ロッド幅	厚さ	本体素材	梱包数(本)
6102-23-001	F-50	¥2,370	50cm	64mm	12.5mm	アルミ製	10
6102-23-002	F-100	¥3,190	100cm	64mm	12.5mm	アルミ製	10
6102-23-003	F-110	¥3,520	110cm	64mm	12.5mm	アルミ製	10
6102-23-004	F-150	¥4,840	150cm	64mm	12.5mm	アルミ製	10
6102-23-005	F-200	¥6,270	200cm	64mm	12.5mm	アルミ製	10

(株)マイゾックス

検測ロッド 60mm幅

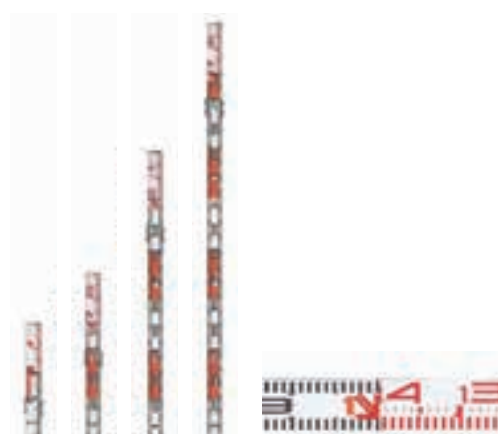

K-40

K-60

K-110

K-160

- 特長** ●ロック式クロス金具を使用したアルミ製標尺。
仕様 ●大型目盛で読み取りやすく、内径測定、クロス標尺、直ロッドなど様々な使い分けが可能です。
 ●ポイントを示すポイントカーソル付。
 ●内寸の寸法は2枚の標尺の重なった所で読み取ります。
用途 ●現場工事写真記録用。
 ●土木・建築・造園。

【発注単位1本】 商品についてのお問い合わせ:0561-62-8151

発注コード	品番	税抜価格	仕様	ロッド幅	厚さ	本体素材	梱包数(本)
6102-24-001	K-40	¥4,570	30+40cm	60mm	6mm	アルミ製	10
6102-24-002	K-60	¥5,230	50+60cm	60mm	6mm	アルミ製	10
6102-24-003	K-110	¥6,650	100+110cm	60mm	6mm	アルミ製	10
6102-24-004	K-160	¥10,250	150+160cm	60mm	6mm	アルミ製	5

株式会社マイゾックス

ニューアルロッド 60mm幅

工事用品

測量用品 61

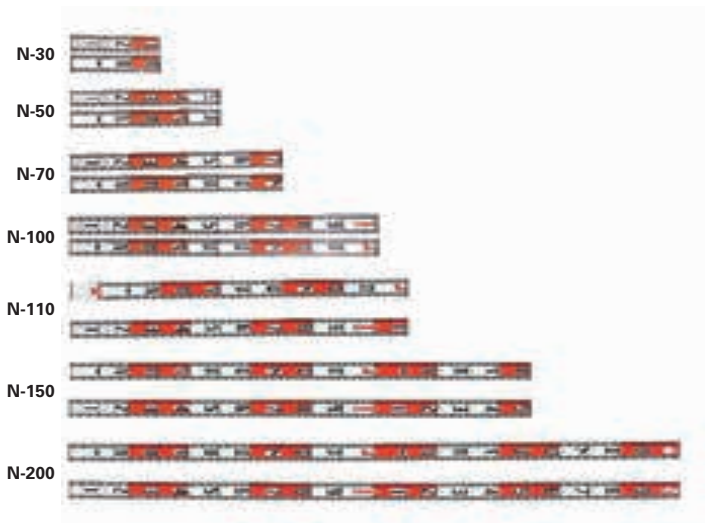

- 特長 ● 軽くて丈夫なアルミ製標尺。
 仕様 ● 紅白20cm間隔。
 用途 ● 現場工事写真記録用。
 ● 土木・建築・造園。



【発注単位1本】

商品についてのお問い合わせ:0561-62-8151

発注コード	品番	税抜価格	仕様	ロッド幅	厚さ	本体素材	梱包数(本)
6102-25-001	N-30	¥1,650	30cm	60mm	6mm	アルミ製	20
6102-25-002	N-50	¥1,870	50cm	60mm	6mm	アルミ製	20
6102-25-003	N-70	¥2,310	70cm	60mm	6mm	アルミ製	20
6102-25-004	N-100	¥2,800	100cm	60mm	6mm	アルミ製	20
6102-25-005	N-110	¥3,080	110cm	60mm	6mm	アルミ製	20
6102-25-006	N-150	¥4,020	150cm	60mm	6mm	アルミ製	10
6102-25-007	N-200	¥5,340	200cm	60mm	6mm	アルミ製	10

株式会社マイゾックス

ニューアル5点セット 60mm幅

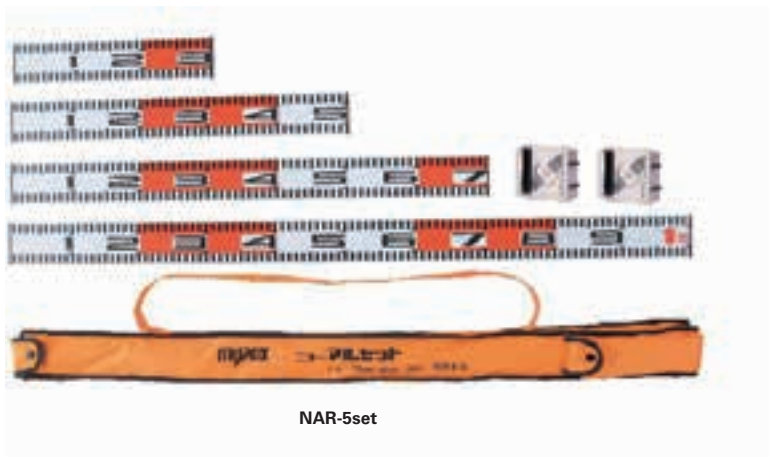

NAR-5set

- 特長 ● 専用ケースですっきり収納。
 仕様 ● 使いやすいアルミ製のニューアルロッド4タイプに検測金具を付けた便利な標尺セット。
 ● セット内容
 N-30×1 N-50×1
 N-70×1 N-100×1
 検測金具×2 専用ケース×1。
 用途 ● 現場工事写真記録用。
 ● 土木・建築・造園。

【発注単位1セット】

商品についてのお問い合わせ:0561-62-8151

発注コード	品番	税抜価格	仕様	ロッド幅	厚さ	本体素材
6102-26-001	NAR-5set	¥14,650	5点セット(ケース付)	60mm	6mm	アルミ製

(株)マイゾックス

ロッドレベル



RL-60

RL-60T

- 特長**
- 一般スタッフ、ロッド、ポールに対応。
 - マジックテープで取り付け可能 (RL-60Tのみ)。
- 用途**
- アルミスタッフ・標尺の垂直出しに適しています。
 - 測量・土木・建築。
- 注意事項**
- 60'/2mmの意味・・・気泡が中心にある状態から2mm左右に動いた時、傾きが60分。

【発注単位1個】 商品についてのお問い合わせ:0561-62-8151

発注コード	品番	税抜価格	仕様	取付方式
6102-27-001	RL-60	¥2,000	60'/2mm	手持式
6102-27-002	RL-60T	¥2,450	60'/2mm	ベルト付

(株)マイゾックス

スタッフ用水準器(着脱式)



SA-60

- 特長**
- 差し込むだけで簡単に取り付け可能。
- 用途**
- アルミスタッフの垂直出しに適しています。
 - 測量・土木・建築。
- 注意事項**
- 60'/2mmの意味・・・気泡が中心にある状態から2mm左右に動いた時、傾きが60分。

【発注単位1個】 商品についてのお問い合わせ:0561-62-8151

発注コード	品番	税抜価格	仕様	対応スタッフ
6102-28-001	SA-60	¥2,650	60'/2mm	ALG・SUN・STN

(株)マイゾックス

トラバーピン・ピンポール



SAT-33

SAT-53

SAP-30

SAP-50

SAP-60

SAP-100

SAP-150

- 特長**
- 選べる2タイプ7種類。
- 仕様**
- トラバーピンは、3.5mmφ、30cmと50cmの2種類。
 - ピンポールは30~150cmの5種類を用意。
- 用途**
- 写真撮影、位置確認用。
 - 測量・土木。

【発注単位1本】 商品についてのお問い合わせ:0561-62-8151

発注コード	品番	税抜価格	仕様	材質	梱包数(本)
6102-29-001	SAT-33	¥820	30cm×3.5mmφ	スチール	10
6102-29-002	SAT-53	¥930	50cm×3.5mmφ	スチール	10
6102-29-003	SAP-30	¥930	30cm×6mmφ	スチール	10
6102-29-004	SAP-50	¥1,040	50cm×6mmφ	スチール	10
6102-29-005	SAP-60	¥1,200	60cm×6mmφ	スチール	10
6102-29-006	SAP-100	¥1,480	100cm×8mmφ	スチール	10
6102-29-007	SAP-150	¥3,100	150cm×8mmφ	スチール	10

(株)マイゾックス

ピンポールスタンド大・小



SAスタンド大

- 特長**
- ピンポール・トラバーピンをしっかりと固定。
- 仕様**
- 30cm~100cm用の堅牢なスチール製。
- 用途**
- ピンポール・トラバーピンをしっかりと固定。
 - 測量。

【発注単位1本】 商品についてのお問い合わせ:0561-62-8151

発注コード	品番	税抜価格	仕様	材質
6102-30-001	SAスタンド小	¥2,600	30cm~60cm/3~9mmφ対応	スチール
6102-30-002	SAスタンド大	¥3,000	60cm~100cm/3~9mmφ対応	スチール

(株)マイゾックス

金属製ポール



MTPL-2

- 特長**
- 丈夫なスチール製赤白ポール。
- 用途**
- 写真撮影、位置確認用。
 - 測量・土木。

【発注単位1本】 商品についてのお問い合わせ:0561-62-8151

発注コード	品番	税抜価格	仕様	梱包数(本)
6102-31-001	MTPL-2	¥2,200	2m直/1本	30

(株)マイゾックス

マイポール



MYPL-22

MYPL-32

MYPL-33

- 特長**
- 軽量、頑丈なアルミ製。
- 仕様**
- 引き伸ばしてひねるだけのワンタッチ伸縮機能。
- 用途**
- 写真撮影、位置確認用。
 - 測量・土木。

【発注単位1本】 商品についてのお問い合わせ:0561-62-8151

発注コード	品番	税抜価格	仕様	全縮時	梱包数(本)	重量
6102-32-001	MYPL-22	¥2,920	2m×2段	1200mm	10	640g
6102-32-002	MYPL-32	¥3,800	3m×2段	1800mm	10	930g
6102-32-003	MYPL-33	¥3,850	3m×3段	1280mm	10	710g

㈱マイゾックス

レベルブック

工事用品

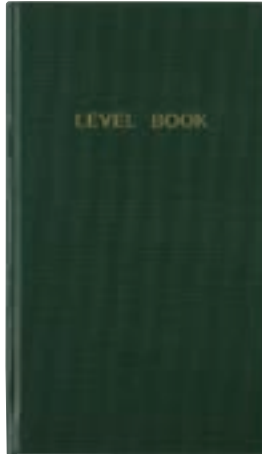

MZLB

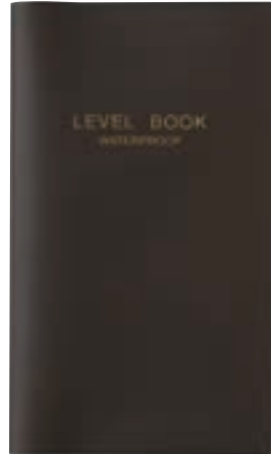

MZWP

- 特長** ●現場の必需品。
- 仕様** ●MZLBの中紙は中性紙です。
●MZWPは、オレフィン系樹脂製カバー付きの耐水タイプです（※中表紙のみ紙製ですご注意ください）。
●中紙寸法・・・タテ×ヨコ:160×91mm。
- 用途** ●測量データの記録用。
●測量・土木・建築。

測量用品 61

【発注単位1セット】		商品についてのお問い合わせ:0561-62-8151	
発注コード	品番	税抜価格	仕様
6102-33-001	MZLB	¥1,700	レベルブック/10冊入
6102-33-002	MZWP	¥3,400	防水レベルブック/10冊入

㈱マイゾックス

クリアーライン



CL-1



CL-2



CL-3



CL-4



CL-5



CL-8



CL-9



CL-10



- 特長** ●取り扱いが簡単。
- 仕様** ●材質・・・アルミ製。
- 用途** ●測量全般。
●測量・土木・建築。



CL-11



CL-12



CL-13



CL-14



CL-15



CL-16



CL-17



CL-19



CL-20

【発注単位1パック】		商品についてのお問い合わせ:0561-62-8151		
発注コード	品番	税抜価格	仕様	取付方法
6102-34-001	CL-1	¥3,800	幅50×幅50×厚み4.5mm/10枚入	貼付タイプ
6102-34-002	CL-2	¥3,800	幅50×幅50×厚み4.5mm/10枚入	貼付タイプ
6102-34-003	CL-3	¥3,800	幅50×幅50×厚み4.5mm/10枚入	貼付タイプ
6102-34-004	CL-4	¥3,800	幅50×幅50×厚み4.5mm/10枚入	貼付タイプ
6102-34-005	CL-5	¥3,800	幅50×幅50×厚み4.5mm/10枚入	貼付タイプ
6102-34-006	CL-7	¥3,800	幅50×幅50×厚み4.5mm/10枚入	貼付タイプ
6102-34-007	CL-8	¥3,800	幅50×幅50×厚み4.5mm/10枚入	貼付タイプ
6102-34-008	CL-9(境界)	¥3,800	幅50×幅50×厚み4.5mm/10枚入	貼付タイプ
6102-34-009	CL-10(境界)	¥3,800	幅50×幅50×厚み4.5mm/10枚入	貼付タイプ
6102-34-010	CL-11	¥1,760	幅50×幅50×厚み10mm/4枚入	埋込タイプ
6102-34-011	CL-12	¥1,760	幅50×幅50×厚み10mm/4枚入	埋込タイプ
6102-34-012	CL-13	¥1,760	幅50×幅50×厚み10mm/4枚入	埋込タイプ
6102-34-013	CL-14	¥1,760	幅50×幅50×厚み10mm/4枚入	埋込タイプ
6102-34-014	CL-15	¥1,760	幅50×幅50×厚み10mm/4枚入	埋込タイプ
6102-34-015	CL-16	¥1,760	幅50×幅50×厚み10mm/4枚入	埋込タイプ
6102-34-016	CL-17	¥1,760	幅50×幅50×厚み10mm/4枚入	埋込タイプ
6102-34-017	CL-19(境界)	¥1,760	幅50×幅50×厚み10mm/4枚入	埋込タイプ
6102-34-018	CL-20(境界)	¥1,760	幅50×幅50×厚み10mm/4枚入	埋込タイプ

※表示の価格はすべて消費税が含まれておりません。

(株)マイゾックス

ポイントベース



- 特長** ●ポイントが容易にわかります。
- 仕様** ●メジャーネイルと合わせてご利用ください。
- 用途** ●測量全般。
●測量・土木・建築。

【発注単位1箱】 商品についてのお問い合わせ:0561-62-8151

発注コード	品番	税抜価格	仕様
6102-35-001	No.2青	¥1,500	幅25×厚み4×穴幅5mm/100本入
6102-35-002	No.2赤	¥1,500	幅25×厚み4×穴幅5mm/100本入
6102-35-003	No.2黄	¥1,500	幅25×厚み4×穴幅5mm/100本入
6102-35-004	No.2緑	¥1,500	幅25×厚み4×穴幅5mm/100本入
6102-35-005	No.2白	¥1,500	幅25×厚み4×穴幅5mm/100本入
6102-35-006	No.3青	¥600	幅45×厚み7×穴幅10mm/20本入
6102-35-007	No.3赤	¥600	幅45×厚み7×穴幅10mm/20本入
6102-35-008	No.3黄	¥600	幅45×厚み7×穴幅10mm/20本入
6102-35-009	No.3緑	¥600	幅45×厚み7×穴幅10mm/20本入
6102-35-010	No.3白	¥600	幅45×厚み7×穴幅10mm/20本入

(株)マイゾックス

メジャーネイル



- 特長** ●打ち込みやすく抜けにくいです。
- 用途** ●測量全般。
●測量・土木・建築。

【発注単位1箱】 商品についてのお問い合わせ:0561-62-8151

発注コード	品番	税抜価格	仕様	適応ポイントベース
6102-36-001	No.01	¥1,000	頭幅6×胴幅4×長さ25mm/100本入	No.2
6102-36-002	No.1	¥1,700	頭幅9×胴幅5×長さ40mm/100本入	No.2
6102-36-003	No.2	¥3,800	頭幅15×胴幅7×長さ50mm/100本入	No.3
6102-36-004	No.R	¥4,200	頭幅15×胴幅7×長さ65mm/100本入	No.3
6102-36-005	No.3	¥4,500	頭幅15×胴幅7×長さ75mm/100本入	No.3
6102-36-006	No.4	¥4,000	頭幅20×胴幅8×長さ100mm/50本入	No.3
6102-36-007	No.5	¥4,750	頭幅20×胴幅8×長さ125mm/50本入	No.3
6102-36-008	No.7	¥6,500	頭幅20×胴幅8×長さ200mm/50本入	No.3

ヤマコ測定機株式会社

マーキングシート

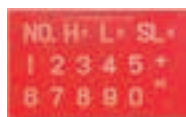

MS45-A



MS45-B



MS70

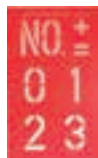

MS100

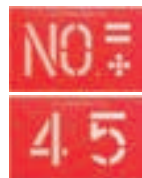

MS170



- 特長** ●位置決めが簡単なマーキングシートでカットして使うこともでき後処理も簡単。
●曲面マーキングも自在です。
- 材質** ●ポリプロピレン

【発注単位1セット】 商品についてのお問い合わせ:052-323-2321

発注コード	品番	税抜価格	字高 (mm)	仕様	シートサイズ (mm)
6102-37-001	MS45-A	¥2,900	45	2枚組	270×440×0.8
6102-37-002	MS45-B	¥4,200	45	3枚組	270×440×0.8
6102-37-003	MS70	¥5,400	70	4枚組	270×440×0.8
6102-37-004	MS100	¥5,400	100	4枚組	440×270×0.8
6102-37-005	MS170	¥7,300	100	6枚組	440×270×0.8

※表示の価格はすべて消費税が含まれておりません。

(株)マイゾックス

アルミKYボード



MK-10(A3ヨコ)



MK-30(A4ヨコ)

- 特長**
- ほこりや雨が入りにくく、屋外での使用に最適。
- 仕様**
- カバーがマグネット固定式なので、用紙の出し入れが大変簡単です。
 - ベースにアルミ板を使用しているので外観もきれいで丈夫です。
 - 中の紙を取り替えれば他品種に対応可能です。
 - 防雨型で雨が入りにくいです(生活防水)。
 - アルミ製。
- 用途**
- 現場の作業前ミーティングに最適。
 - 土木・建築。

【発注単位1枚】		商品についてのお問い合わせ:0561-62-8151			
発注コード	品番	価格	項目	サイズ	
6102-38-001	MK-10(A3ヨコ)	オープン	作業内容・危険のポイント・対策ポイント・安全目標・作業員	380mm×475mm	
6102-38-002	MK-30(A4ヨコ)	オープン	作業内容・危険のポイント・対策ポイント・安全目標・作業員	290mm×350mm	

(株)マイゾックス

ビニール式KYボード



KYB-M(A4ヨコ)



KYB-M(A4タテ)

- 特長**
- ビニール式なので、軽量で持運びに便利。
- 仕様**
- マグネット式になり従来より強くなりました。
 - 中の紙を取り替えれば他品種に対応可能です。
 - ビニール製。
- 用途**
- 現場の作業前ミーティングに最適。
 - 土木・建築。

【発注単位1枚】		商品についてのお問い合わせ:0561-62-8151			
発注コード	品番	価格	項目	サイズ	
6102-39-001	KYB-M(A4ヨコ)	オープン	作業内容・危険のポイント・対策ポイント・安全目標・作業員	290mm×350mm	
6102-39-002	KYB-M(A4タテ)	オープン	作業内容・危険のポイント・対策ポイント・作業員	265mm×375mm	
6102-39-003	KYB-M(A3ヨコ)	オープン	作業内容・危険のポイント・対策ポイント・安全目標・作業員	375mm×475mm	

(株)マイゾックス

工事用 ホワイトボード



H-1



H-3



H-5



H-6



H-9

- 特長**
- スケジュールや現場状況が書き込めるホワイトボード。
- 仕様**
- 板面厚…3mm 枠厚…24mm
 - 重量…1.65kg スチール製。
- 用途**
- 現場写真工事記録。
 - 土木・建築・造園。

【発注単位1枚】		商品についてのお問い合わせ:0561-62-8151			
発注コード	品番	税抜価格	項目	サイズ	梱包数(枚)
6102-40-001	H-1	¥7,250	工事名・工種・位置	600mm×450mm	10
6102-40-002	H-3	¥7,250	工事名・工種・測点	600mm×450mm	10
6102-40-003	H-5	¥7,250	工事名・工種・測点	450mm×600mm	10
6102-40-004	H-6	¥7,250	工事名・工種・測点	450mm×600mm	10
6102-40-005	H-9	¥7,250	無地	600mm×450mm	10

(株)マイゾックス

現場写真工事用 木製黒板 Cタイプ

- 特長 ●スタンダードな木製黒板。
- 仕様 ●スタンド、収納ネット、チョーク(1本)、ラーフル付。
- 用途 ●現場写真工事記録用。
●土木・建築・造園。

工事用品

61 測量用品



W-1C



W-3C

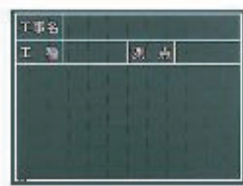

W-5C



W-6C



W-9C



W-32C



W-34C



W-40C



W-16C



W-19C



W-20C



W-44C



W-48C

【発注単位1枚】 商品についてのお問い合わせ:0561-62-8151

発注コード	品番	税抜価格	仕様	項目	サイズ	暗線	梱包数(枚)
6102-41-001	W-1C	¥4,000	Cタイプ	工事名・工種・位置	600mm×450mm	有	10
6102-41-002	W-3C	¥4,000	Cタイプ	工事名・工種・測点	600mm×450mm	有	10
6102-41-003	W-5C	¥4,000	Cタイプ	工事名・工種・測点	450mm×600mm	有	10
6102-41-004	W-6C	¥4,000	Cタイプ	工事名・工種・測点	450mm×600mm	有	10
6102-41-005	W-9C	¥4,000	Cタイプ	無地	450mm×600mm	有	10
6102-41-006	W-32C	¥4,000	Cタイプ	工事名・工種・位置	600mm×450mm	有	10
6102-41-007	W-34C	¥4,000	Cタイプ	工事名・工種・測点	600mm×450mm	有	10
6102-41-008	W-40C	¥4,000	Cタイプ	工種・工種・測点・距離	450mm×600mm	有	10
6102-41-009	W-3CS	オープン	Cタイプ	工事名・工種・測点	450mm×300mm	有	10
6102-41-010	W-6CS	オープン	Cタイプ	工事名・工種・測点	300mm×450mm	有	10
6102-41-011	W-9CS	オープン	Cタイプ	無地	300mm×450mm	有	10
6102-41-012	W-16C	¥6,050	Cタイプ	工事名・工種・位置	700mm×600mm	無	10
6102-41-013	W-19C	¥6,050	Cタイプ	工事名・工種・測点	700mm×600mm	無	10
6102-41-014	W-20C	¥6,050	Cタイプ	無地	700mm×600mm	無	10
6102-41-015	W-44C	¥6,050	Cタイプ	工事名・工種・測点	700mm×600mm	無	10
6102-41-016	W-48C	¥6,050	Cタイプ	工事名・工種・位置	800mm×600mm	無	10

※表示の価格はすべて消費税が含まれておりません。

(株)マイゾックス

現場写真工事用 木製黒板 耐水G・Eタイプ



W-3G



W-9G



W-1E



W-3E



W-5E



W-6E



W-9E

- 特長** ●雨でも水を弾き文字が消えにくい全天候型耐水黒板です。
- 用途** ●現場写真工事記録用。
●土木・建築・造園。

工事用品

測量用品 61

【発注単位1枚】

商品についてのお問い合わせ:0561-62-8151

発注コード	品番	税抜価格	仕様	項目	サイズ	暗線	梱包数(枚)
6102-42-001	W-3G	¥6,050	Gタイプ(耐水/グリーン)	工事名・工種・測点	600mm×450mm	無	10
6102-42-002	W-9G	¥6,050	Gタイプ(耐水/グリーン)	無地	450mm×600mm	無	10
6102-42-003	W-1E	¥6,050	Eタイプ(耐水/ブラック)	工事名・工種・位置	600mm×450mm	無	10
6102-42-004	W-3E	¥6,050	Eタイプ(耐水/ブラック)	工事名・工種・測点	600mm×450mm	無	10
6102-42-005	W-5E	¥6,050	Eタイプ(耐水/ブラック)	工事名・工種・測点	450mm×600mm	無	10
6102-42-006	W-6E	¥6,050	Eタイプ(耐水/ブラック)	工事名・工種・測点	450mm×600mm	無	10
6102-42-007	W-9E	¥6,050	Eタイプ(耐水/ブラック)	無地	450mm×600mm	無	10

(株)マイゾックス

現場写真工事用 耐水スチールグリーンボード

- 特長** ●耐久タイプのスチールグリーンボード。
- 仕様** ●耐水チョーク、タオル付。
- 用途** ●現場写真工事記録用。
●土木・建築・造園。



SG-1G

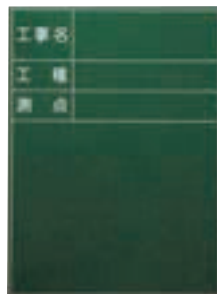

SG-3G



SG-5G



SG-6G

【発注単位1枚】

商品についてのお問い合わせ:0561-62-8151

発注コード	品番	税抜価格	仕様	項目	サイズ	暗線	梱包数(枚)
6102-43-001	SG-1G	¥6,000	SGタイプ耐水グリーン	工事名・工種・位置	600mm×450mm	無	10
6102-43-002	SG-3G	¥6,000	SGタイプ耐水グリーン	工事名・工種・測点	600mm×450mm	無	10
6102-43-003	SG-5G	¥6,000	SGタイプ耐水グリーン	工事名・工種・測点	450mm×600mm	無	10
6102-43-004	SG-6G	¥6,000	SGタイプ耐水グリーン	工事名・工種・測点	450mm×600mm	無	10

※表示の価格はすべて消費税が含まれておりません。

(株)マイゾックス

現場写真工事用 スチールグリーンボード

- 特長 ●耐久性に優れたスチールボード。
- 仕様 ●アルミ枠、スタンド、チョーク付。
- 用途 ●現場写真工事記録用。
●土木・建築・造園。

工事用品



SG-43



SG-44

61 測量用品

【発注単位1枚】

商品についてのお問い合わせ:0561-62-8151

発注コード	品番	税抜価格	仕様	項目	サイズ	暗線	梱包数(枚)
6102-44-001	SG-43	¥7,400	SGタイプ	工事名・工種・位置	700mm×600mm	無	10
6102-44-002	SG-44	¥7,400	SGタイプ	工事名・工種・測点	700mm×600mm	無	10

(株)マイゾックス

現場写真工事用暗線入 ハンディスチールグリーンボード



SG-101A



SG-103A



SG-105A

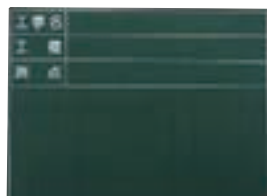

SG-106A



SG-109A



SG-109AT

- 特長 ●従来品より1.5割軽く、耐久性に優れたスチールボード。
- 仕様 ●出し入れ簡単トライアングルネット付き。
●アルミ枠、スタンド、収納ネット、チョーク付(2本)、ラーフル付。
●重量1.3kg。
- 用途 ●現場写真工事記録用。
●土木・建築・造園。

【発注単位1枚】

商品についてのお問い合わせ:0561-62-8151

発注コード	品番	税抜価格	仕様	項目	サイズ	暗線	梱包数(枚)
6102-45-001	SG-101A	¥5,700	SGタイプ	工事名・工種・位置	600mm×450mm	有	10
6102-45-002	SG-103A	¥5,700	SGタイプ	工事名・工種・測点	600mm×450mm	有	10
6102-45-003	SG-105A	¥5,700	SGタイプ	工事名・工種・測点	450mm×600mm	有	10
6102-45-004	SG-106A	¥5,700	SGタイプ	工事名・工種・測点	450mm×600mm	有	10
6102-45-005	SG-109A	¥5,700	SGタイプ	無地	450mm×600mm	有	10
6102-45-006	SG-109AT	¥5,700	SGタイプ	無地	600mm×450mm	有	10

※表示の価格はすべて消費税が含まれておりません。

(株)TJMデザイン

Gロックシリーズ



GL25-55BL

- 特長**
- 落下時に建材にダメージを与えない、アーマードケース仕様。
 - 落下時の衝撃から爪を守るフックガードバンパー。
 - ショックアブソーバー付。
- 仕様**
- 目盛仕様:JIS1級(メートル目盛のみ)。
 - ヨンゴローピッチ表示付。
 - 0点補正移動爪。
 - ストラップ付。
 - ベルトクリップ付。

- 用途**
- 長さ測定用。
- 材質**
- テープ:SK85 (JISK5)
 - バネ:SK85 (JISK5)
 - ケース:ABS樹脂
 - カバー:エラストマー樹脂
- 製造国**
- 中国
- 注意事項**
- 本製品には通電性があります。感電に注意してください。テープのエッジで手を切る恐れがありますので、手袋を着用してください。

【発注単位1個】		商品についてのお問い合わせ:0120-125577			
発注コード	品番	税抜価格	幅×長さ	目盛仕様	箱入り数(個)
6103-01-001	GL16-35BL	¥2,170	16mm×3.5m	メートル目盛	6
6103-01-002	GL19-55BL	¥2,700	19mm×5.5m	メートル目盛	6
6103-01-003	GL19-55SBL	¥2,700	19mm×5.5m	尺相当目盛付	6
6103-01-004	GL22-55BL	¥3,060	22mm×5.5m	メートル目盛	4
6103-01-005	GL22-55SBL	¥3,060	22mm×5.5m	尺相当目盛付	4
6103-01-006	GL25-55BL	¥3,190	25mm×5.5m	メートル目盛	4

【発注単位1個】		商品についてのお問い合わせ:0120-125577			
発注コード	品番	税抜価格	幅×長さ	目盛仕様	箱入り数(個)
6103-01-007	GL25-55SBL	¥3,190	25mm×5.5m	尺相当目盛付	4
6103-01-008	GL25-75BL	¥4,270	25mm×7.5m	メートル目盛	4
6103-01-009	GL25-75SBL	¥4,270	25mm×7.5m	尺相当目盛付	4
6103-01-010	GL25-100BL	¥4,820	25mm×10m	メートル目盛	4
6103-01-011	GLM25-55BL	¥4,080	25mm×5.5m	メートル目盛	4

(株)TJMデザイン

Gロックプラスシリーズ



GLP25-55BL

- 特長**
- 曲げ強度を向上させた、新開発「焼き爪」を採用。
 - 落下時の衝撃から爪を守るフックガードバンパー。
 - 落下時に建材にダメージを与えない、アーマードケース仕様。
- 仕様**
- 目盛仕様:JIS1級両面目盛(メートル目盛のみ)。
 - ヨンゴローピッチ表示付。
 - 0点補正移動爪。
 - 爪飛び防止用プロテクター付。
 - ステンレスバネ仕様。

- 用途**
- 長さ測定用。
- 材質**
- テープ:SK85 (JISK5)
 - バネ:SUS301
 - ケース:ABS樹脂
 - カバー:エラストマー樹脂
- 製造国**
- 中国
- 注意事項**
- 本製品には通電性があります。感電に注意してください。テープのエッジで手を切る恐れがありますので、手袋を着用してください。

【発注単位1個】		商品についてのお問い合わせ:0120-125577			
発注コード	品番	税抜価格	幅×長さ	目盛仕様	箱入り数(個)
6103-02-001	GLP19-55BL	¥4,840	19mm×5.5m	メートル目盛	6
6103-02-002	GLP19-55SBL	¥4,840	19mm×5.5m	尺相当目盛付	6
6103-02-003	GLP22-55BL	¥4,850	22mm×5.5m	メートル目盛	6
6103-02-004	GLP22-55SBL	¥4,850	22mm×5.5m	尺相当目盛付	6

【発注単位1個】		商品についてのお問い合わせ:0120-125577			
発注コード	品番	税抜価格	幅×長さ	目盛仕様	箱入り数(個)
6103-02-005	GLP25-55BL	¥5,450	25mm×5.5m	メートル目盛	4
6103-02-006	GLP25-55SBL	¥5,450	25mm×5.5m	尺相当目盛付	4
6103-02-007	GLP25-75BL	¥6,290	25mm×7.5m	メートル目盛	4
6103-02-008	GLP25-100BL	¥7,990	25mm×10m	メートル目盛	4

(株)TJMデザイン

G3ゴールドロックシリーズ



G3GL25-55BL

- 特長**
- 落下時に建材にダメージを与えない、新アーマードケース仕様。
 - 落下時の衝撃から爪を守るフックガードバンパー。
 - ショックアブソーバー付。
- 仕様**
- 目盛仕様:JIS1級、両面目盛(メートル目盛のみ)。
 - ヨンゴローピッチ表示付。
 - 0点補正移動爪。
 - 大型ベルトクリップ付。
 - 爪飛び防止用プロテクター付。

- 用途**
- 長さ測定用。
- 材質**
- テープ:SK85 (JISK5)
 - バネ:SK85 (JISK5)
 - ケース:ABS樹脂
 - カバー:エラストマー樹脂
- 製造国**
- 中国
- 注意事項**
- 本製品には通電性があります。感電に注意してください。テープのエッジで手を切る恐れがありますので、手袋を着用してください。

【発注単位1個】		商品についてのお問い合わせ:0120-125577			
発注コード	品番	税抜価格	幅×長さ	目盛仕様	箱入り数(個)
6103-03-001	G3GL19-55BL	¥3,250	19mm×5.5m	メートル目盛	6
6103-03-002	G3GL19-55SBL	¥3,250	19mm×5.5m	尺相当目盛付	6
6103-03-003	G3GL25-55BL	¥3,800	25mm×5.5m	メートル目盛	4
6103-03-004	G3GL25-55SBL	¥3,800	25mm×5.5m	尺相当目盛付	4

【発注単位1個】		商品についてのお問い合わせ:0120-125577			
発注コード	品番	税抜価格	幅×長さ	目盛仕様	箱入り数(個)
6103-03-005	G3GL25-75BL	¥4,900	25mm×7.5m	メートル目盛	4
6103-03-006	G3GL25-75SBL	¥4,900	25mm×7.5m	尺相当目盛付	4
6103-03-007	G3GLM25-55BL	¥4,400	25mm×5.5m	メートル目盛	4

(株)TJMデザイン

スパコンシリーズ



SP25-55BL

- 特長**
- ナイロンコーティングテープの耐消耗性は抜群で、鮮明な目盛が長持ちします。
 - 水に強くサビにくい、ステンレスバネを採用。
 - ショックアブソーバー付。
- 仕様**
- 目盛仕様:JIS1級(メートル目盛のみ)。
 - ヨコゴコーヒッチ表示付。
 - 0点補正移動爪。
 - ストラップ付。
 - ベルトクリップ付。
 - 爪飛び防止用プロテクター付。
 - ステンレスバネ。

- 用途**
- 長さ測定用。
- 材質**
- テープ:SK85(旧SK5)
 - バネ:SUS301
 - ケース:ABS樹脂
- 製造国**
- 日本
- 注意事項**
- 本製品には通電性があります。感電に注意してください。テープのエッジで手を切る恐れがありますので、手袋を着用してください。

【発注単位1個】 商品についてのお問い合わせ:0120-125577

発注コード	品番	税抜価格	幅×長さ	目盛仕様	箱入り数(個)
6103-04-001	SP16-35BL	¥2,610	16mm×3.5m	メートル目盛	6
6103-04-002	SP16-35SB	¥2,610	16mm×3.5m	尺相当目盛付	6
6103-04-003	SP16-55BL	¥3,390	16mm×5.5m	メートル目盛	6
6103-04-004	SP16-55SB	¥3,390	16mm×5.5m	尺相当目盛付	6
6103-04-005	SP19-55BL	¥3,920	19mm×5.5m	メートル目盛	6

【発注単位1個】 商品についてのお問い合わせ:0120-125577

発注コード	品番	税抜価格	幅×長さ	目盛仕様	箱入り数(個)
6103-04-006	SP19-55SB	¥3,920	19mm×5.5m	尺相当目盛付	6
6103-04-007	SP22-55BL	¥3,990	22mm×5.5m	メートル目盛	4
6103-04-008	SP22-55SB	¥3,990	22mm×5.5m	尺相当目盛付	4
6103-04-009	SP25-55BL	¥4,570	25mm×5.5m	メートル目盛	4
6103-04-010	SP25-55SB	¥4,570	25mm×5.5m	尺相当目盛付	4

(株)TJMデザイン

Gステンロックシリーズ



GSL25-55BL

- 特長**
- テープ・バネ・ネジにサビにくいステンレスを採用。
 - 落下時に建材にダメージを与えない、アーマードケース仕様。
 - 落下時の衝撃から爪を守るフックガードバンパー。
- 仕様**
- 目盛仕様:JIS1級、両面目盛(メートル目盛のみ)。
 - ヨコゴコーヒッチ表示付。
 - 0点補正移動爪。
 - ストラップ付。
 - 大型ベルトクリップ付。
 - ステンレスバネ。

- 用途**
- 長さ測定用。
- 材質**
- テープ:SUS420J2
 - バネ:SUS301、
 - ケース:ABS樹脂
 - カバー:エラストマー樹脂
- 製造国**
- 中国
- 注意事項**
- 本製品には通電性があります。感電に注意してください。テープのエッジで手を切る恐れがありますので、手袋を着用してください。

【発注単位1個】 商品についてのお問い合わせ:0120-125577

発注コード	品番	税抜価格	幅×長さ	目盛仕様	箱入り数(個)
6103-05-001	GSL19-55BL	¥4,620	19mm×5.5m	メートル目盛	6
6103-05-002	GSL19-55SBL	¥4,620	19mm×5.5m	尺相当目盛付	6
6103-05-003	GSL22-55BL	¥5,170	22mm×5.5m	メートル目盛	4
6103-05-004	GSL22-55SBL	¥5,170	22mm×5.5m	尺相当目盛付	4

【発注単位1個】 商品についてのお問い合わせ:0120-125577

発注コード	品番	税抜価格	幅×長さ	目盛仕様	箱入り数(個)
6103-05-005	GSL25-55BL	¥5,710	25mm×5.5m	メートル目盛	4
6103-05-006	GSL25-55SBL	¥5,710	25mm×5.5m	尺相当目盛付	4
6103-05-007	GSL25-75BL	¥6,110	25mm×7.5m	メートル目盛	4
6103-05-008	GSL25-75SBL	¥6,110	25mm×7.5m	尺相当目盛付	4

(株)TJMデザイン

ステンロックシリーズ



SL25-55BL

- 特長**
- テープ・バネ・ネジにサビにくいステンレスを採用。
 - ショックアブソーバー付。
- 仕様**
- 目盛仕様:JIS1級、両面目盛(メートル目盛のみ)。
 - ヨコゴコーヒッチ表示付。
 - 0点補正移動爪。
 - ストラップ付。
 - ベルトクリップ付。
 - ステンレスバネ。

- 用途**
- 長さ測定用。
- 材質**
- テープ:SUS420J2、
 - バネ:SUS301
 - ケース:ABS樹脂
- 製造国**
- 日本
- 注意事項**
- 本製品には通電性があります。感電に注意してください。テープのエッジで手を切る恐れがありますので、手袋を着用してください。

【発注単位1個】 商品についてのお問い合わせ:0120-125577

発注コード	品番	税抜価格	幅×長さ	目盛仕様	箱入り数(個)
6103-06-001	SL19-55BL	¥4,430	19mm×5.5m	メートル目盛	6
6103-06-002	SL19-55SBL	¥4,430	19mm×5.5m	尺相当目盛付	6
6103-06-003	SL22-55BL	¥4,960	22mm×5.5m	メートル目盛	6
6103-06-004	SL22-55SBL	¥4,960	22mm×5.5m	尺相当目盛付	6
6103-06-005	SL22-75BL	¥5,610	22mm×7.5m	メートル目盛	6

【発注単位1個】 商品についてのお問い合わせ:0120-125577

発注コード	品番	税抜価格	幅×長さ	目盛仕様	箱入り数(個)
6103-06-006	SL25-55BL	¥5,490	25mm×5.5m	メートル目盛	4
6103-06-007	SL25-55SBL	¥5,490	25mm×5.5m	尺相当目盛付	4
6103-06-008	SL25-75BL	¥5,870	25mm×7.5m	メートル目盛	4
6103-06-009	SL25-75SBL	¥5,870	25mm×7.5m	尺相当目盛付	4

株式会社TJMデザイン

セフコンベGステンロックシリーズ



SFGSL25-55BL

- 特長**
- 片手で簡単脱着できる、落下防止用ベルトホルダー付。
 - テープ・バネ・ネジにサビにくいステンレスを採用。
 - 落下時に建材にダメージを与えない、アーマードケース仕様。
- 仕様**
- 目盛仕様: JIS1級、両面目盛。
 - ヨンゴロービッチ表示付。
 - 0点補正移動爪。
 - ストラップ付。
 - 落下防止ベルトホルダー付。

- 用途** ●長さ測定用。
- 材質** ●テープ: SUS420J2、
●バネ: SUS301
●ケース: ABS樹脂
- 製造国** ●中国
- 注意事項** ●本製品には通電性があります。感電に注意してください。テープのエッジで手を切る恐れがありますので、手袋を着用してください。

【発注単位1個】

商品についてのお問い合わせ: 0120-125577

発注コード	品番	税抜価格	幅×長さ	目盛仕様	箱入り数(個)
6103-07-001	SFGSL25-55BL	¥5,980	25mm×5.5m	メートル目盛	4
6103-07-002	SFGSL25-75BL	¥6,380	25mm×7.5m	メートル目盛	4

工事用品

測量用品 61

株式会社TJMデザイン

セフコンベGロックシリーズ



SFGL25-55BL

- 特長**
- 片手で簡単脱着できる、落下防止用ベルトホルダー付。
 - 落下時に建材にダメージを与えない、アーマードケース仕様。
 - 落下時の衝撃から爪を守るフックガードバンパー。
- 仕様**
- 目盛仕様: メートル目盛、JIS1級。
 - ヨンゴロービッチ表示付。
 - 0点補正移動爪。
 - ストラップ付。
 - 落下防止ベルトホルダー付。

- 用途** ●長さ測定用。
- 材質** ●テープ: SK85 (IBSK5)
●バネ: SK85 (IBSK5)
●ケース: ABS樹脂
●カバー: エラストマー樹脂
- 製造国** ●中国
- 注意事項** ●本製品には通電性があります。感電に注意してください。テープのエッジで手を切る恐れがありますので、手袋を着用してください。

【発注単位1個】

商品についてのお問い合わせ: 0120-125577

発注コード	品番	税抜価格	幅×長さ	目盛仕様	箱入り数(個)
6103-08-001	SFGL25-55BL	¥4,150	25mm×5.5m	メートル目盛	4
6103-08-002	SFGL25-75BL	¥4,960	25mm×7.5m	メートル目盛	4

株式会社TJMデザイン

セフコンベGロックマグ爪シリーズ



SFGLM25-55BL

- 特長**
- 片手で簡単脱着できる落下防止用ベルトホルダー付。
 - 落下時に建材にダメージを与えない、アーマードケース仕様。
 - 強力ネオジ磁石を爪に装着、鉄骨・鉄板などにびたりと密着。
- 仕様**
- 目盛仕様: メートル目盛、JIS1級、両面目盛。
 - ヨンゴロービッチ表示付。
 - 0点補正移動爪。●ストラップ付。
 - 落下防止ベルトホルダー付。
 - 磁石付爪仕様。

- 用途** ●長さ測定用。
- 材質** ●テープ: SK85 (IBSK5)
●バネ: SK85 (IBSK5)
●ケース: ABS樹脂
●カバー: エラストマー樹脂
- 製造国** ●中国
- 注意事項** ●本製品には通電性があります。感電に注意してください。テープのエッジで手を切る恐れがありますので、手袋を着用してください。

【発注単位1個】

商品についてのお問い合わせ: 0120-125577

発注コード	品番	税抜価格	幅×長さ	目盛仕様	箱入り数(個)
6103-09-001	SFGLM25-55BL	¥4,360	25mm×5.5m	メートル目盛	4
6103-09-002	SFGLM25-75BL	¥5,160	25mm×7.5m	メートル目盛	4

株式会社TJMデザイン

セフコンベスパコンシリーズ



SFSP25-55BL

- 特長**
- 片手で簡単脱着できる、落下防止用ベルトホルダー付。
 - ナイロンコーティングテープの耐磨耗性は抜群で、鮮明な目盛が長持ちします。
 - ショックアブソーバー付。
- 仕様**
- 目盛仕様: メートル目盛、JIS1級。
 - ヨンゴロービッチ表示付。
 - 0点補正移動爪。
 - ストラップ付。
 - 落下防止ベルトホルダー付。
 - ステンレスバネ。

- 用途** ●長さ測定用。
- 材質** ●テープ: SK85 (IBSK5)
●バネ: SUS301
●ケース: ABS樹脂
●カバー: エラストマー樹脂
- 製造国** ●中国
- 注意事項** ●本製品には通電性があります。感電に注意してください。テープのエッジで手を切る恐れがありますので、手袋を着用してください。

【発注単位1個】

商品についてのお問い合わせ: 0120-125577

発注コード	品番	税抜価格	幅×長さ	目盛仕様	箱入り数(個)
6103-10-001	SFSP19-55BL	¥4,180	19mm×5.5m	メートル目盛	4
6103-10-002	SFSP25-55BL	¥4,840	25mm×5.5m	メートル目盛	4

(株)TJMデザイン

セフコンベロックシリーズ



SFL25-55BL

- 特長**
- 片手で簡単脱着できる、落下防止用ベルトホルダー付。
 - テープを固定できる、ロックタイプ。
 - ショックアブソーバー付。
- 仕様**
- 目盛仕様:JIS1級(メートル目盛のみ)。
 - ヨンゴーゴーピッチ表示付。
 - 0点補正移動爪。
 - ストラップ付。
 - 落下防止ベルトホルダー付。
 - 爪飛び防止用プロテクター付。

- 用途**
- 長さ測定用。
- 材質**
- テープ:SK85(旧SK5)
 - バネ:SK85(旧SK5)
 - ケース:ABS樹脂
- 製造国**
- 中国
- 注意事項**
- 本製品には通電性があります。感電に注意してください。テープのエッジで手を切る恐れがありますので、手袋を着用してください。

【発注単位1個】 商品についてのお問い合わせ:0120-125577

発注コード	品番	税抜価格	幅×長さ	目盛仕様	箱入り数(個)
6103-11-001	SFL19-55BL	¥3,390	19mm×5.5m	メートル目盛	4
6103-11-002	SFL22-55BL	¥3,430	22mm×5.5m	メートル目盛	4
6103-11-003	SFL22-75BL	¥4,180	22mm×7.5m	メートル目盛	4
6103-11-004	SFL25-55BL	¥3,970	25mm×5.5m	メートル目盛	4
6103-11-005	SFL25-55SBL	¥3,970	25mm×5.5m	尺相当目盛付	4
6103-11-006	SFL25-75BL	¥4,760	25mm×7.5m	メートル目盛	4

(株)TJMデザイン

ロックシリーズ



L25-55BL

- 特長**
- テープを固定できる、ロックタイプ。
 - ショックアブソーバー付。
- 仕様**
- 目盛仕様:JIS1級(メートル目盛のみ)。
 - ヨンゴーゴーピッチ表示付。
 - 0点補正移動爪。
 - ストラップ付。
- 用途**
- 長さ測定用。

- 材質**
- テープ:SK85(旧SK5)
 - バネ:SK85(旧SK5)
 - ケース:ABS樹脂
- 製造国**
- 中国
- 注意事項**
- 本製品には通電性があります。感電に注意してください。テープのエッジで手を切る恐れがありますので、手袋を着用してください。

【発注単位1個】 商品についてのお問い合わせ:0120-125577

発注コード	品番	税抜価格	幅×長さ	目盛仕様	箱入り数(個)
6103-12-001	L16-35BL	¥1,870	16mm×3.5m	メートル目盛	6
6103-12-002	L16-35SBL	¥1,870	16mm×3.5m	尺相当目盛付	6
6103-12-003	L16-55BL	¥2,550	16mm×5.5m	メートル目盛	6
6103-12-004	L16-55SBL	¥2,550	16mm×5.5m	尺相当目盛付	6
6103-12-005	L19-35BL	¥2,200	19mm×3.5m	メートル目盛	6
6103-12-006	L19-35SBL	¥2,200	19mm×3.5m	尺相当目盛付	6
6103-12-007	L19-55BL	¥2,590	19mm×5.5m	メートル目盛	6
6103-12-008	L19-55SBL	¥2,590	19mm×5.5m	尺相当目盛付	6
6103-12-009	L19-75BL	¥3,560	19mm×7.5m	メートル目盛	6
6103-12-010	L19-75SBL	¥3,560	19mm×7.5m	尺相当目盛付	6
6103-12-011	L22-55BL	¥3,000	22mm×5.5m	メートル目盛	6
6103-12-012	L22-55SBL	¥3,000	22mm×5.5m	尺相当目盛付	6

【発注単位1個】 商品についてのお問い合わせ:0120-125577

発注コード	品番	税抜価格	幅×長さ	目盛仕様	箱入り数(個)
6103-12-013	L22-75BL	¥3,630	22mm×7.5m	メートル目盛	6
6103-12-014	L22-75SBL	¥3,630	22mm×7.5m	尺相当目盛付	6
6103-12-015	L22-100BL	¥4,990	22mm×10m	メートル目盛	4
6103-12-016	L25-35BL	¥2,550	25mm×3.5m	メートル目盛	4
6103-12-017	L25-35SBL	¥2,550	25mm×3.5m	尺相当目盛付	4
6103-12-018	L25-55BL	¥3,030	25mm×5.5m	メートル目盛	4
6103-12-019	L25-55SBL	¥3,030	25mm×5.5m	尺相当目盛付	4
6103-12-020	L25-75BL	¥3,690	25mm×7.5m	メートル目盛	4
6103-12-021	L25-75SBL	¥3,690	25mm×7.5m	尺相当目盛付	4
6103-12-022	L25-100BL	¥4,630	25mm×10m	メートル目盛	4
6103-12-023	L25-100SBL	¥4,630	25mm×10m	尺相当目盛付	4

ムラテックKDS(株)

フリー



F16-55BP

- 特長**
- フリー丸型コンベックスの基本型。
 - コンパクトタイプ。
- 仕様**
- JIS1級(メートル目盛のみ)。
 - ショックアブソーバー付(3.5m、5.5m)。

- 材質**
- テープ:SK材
 - バネ:SK材
- 製造国**
- マレーシア

【発注単位1個】 商品についてのお問い合わせ:0120-25-5548

発注コード	品番	税抜価格	目盛仕様	幅×長さ	梱包	梱包数(個)
6103-13-001	F13-20BP	¥580	メートル	13mm×2m	プリスター	6
6103-13-002	F16-35BP	¥1,450	メートル	16mm×3.5m	プリスター	6
6103-13-003	F16-55BP	¥1,600	メートル	16mm×5.5m	プリスター	6
6103-13-004	F13-20SBP	¥580	尺相当	13mm×2m	プリスター	6
6103-13-005	F16-35SBP	¥1,450	尺相当	16mm×3.5m	プリスター	6
6103-13-006	F16-55SBP	¥1,600	尺相当	16mm×5.5m	プリスター	6
6103-13-007	KF13-20	¥580	メートル	13mm×2m	箱入	12
6103-13-008	KF16-35	¥1,450	メートル	16mm×3.5m	箱入	12
6103-13-009	KF16-55	¥1,600	メートル	16mm×5.5m	箱入	12

※表示の価格はすべて消費税が含まれておりません。

ムラテックKDS(株)

ダブルジ



GG25-55H

GG25-55

- 特長**
- フィット感を追求したエラストマーカバー。
 - 爪や建材を傷つけないフットプロテクター。
 - 反射防止シリカコートテープ採用。
- 仕様**
- JIS1級(メートル目盛のみ)。
 - ショックアブソーバー付。
 - 両面目盛。

- 材質**
- テープ:SK材
 - バネ:SK材
 - カバー:エラストマー樹脂
- 製造国**
- マレーシア

【発注単位1個】

商品についてのお問い合わせ:0120-25-5548

発注コード	品番	税抜価格	目盛仕様	幅×長さ	備考	梱包数(個)
6103-14-001	GG19-55	¥2,700	メートル	19mm×5.5m	—	4
6103-14-002	GG19-55S	¥2,700	尺相当	19mm×5.5m	—	4
6103-14-003	GG25-55	¥3,200	メートル	25mm×5.5m	—	4
6103-14-004	GG25-75	¥4,000	メートル	25mm×7.5m	—	4
6103-14-005	GG25-55S	¥3,200	尺相当	25mm×5.5m	—	4
6103-14-006	GG25-75S	¥4,000	尺相当	25mm×7.5m	—	4
6103-14-007	GG19-55H	¥2,800	メートル	19mm×5.5m	ホルダー付	4
6103-14-008	GG25-55H	¥3,300	メートル	25mm×5.5m	ホルダー付	4
6103-14-009	GG25-75H	¥4,100	メートル	25mm×7.5m	ホルダー付	4

ムラテックKDS(株)

ダブルジーステン



GGS25-55H

GGS25-55

- 特長**
- フィット感を追求したエラストマーカバー。
 - 爪や建材を傷つけないフットプロテクター。
 - さびにくいステンステープとステンレスバネを採用。
- 仕様**
- JIS1級(メートル目盛のみ)。
 - ショックアブソーバー付。
 - 両面目盛。

- 材質**
- テープ:ステンレス材
 - バネ:ステンレス材
 - カバー:エラストマー樹脂
- 製造国**
- マレーシア

【発注単位1個】

商品についてのお問い合わせ:0120-25-5548

発注コード	品番	税抜価格	目盛仕様	幅×長さ	備考	梱包数(個)
6103-15-001	GG19-55	¥3,800	メートル	19mm×5.5m	—	4
6103-15-002	GG19-55S	¥3,800	尺相当	19mm×5.5m	—	4
6103-15-003	GG25-55	¥4,600	メートル	25mm×5.5m	—	4
6103-15-004	GG25-75	¥4,900	メートル	25mm×7.5m	—	4
6103-15-005	GG25-55S	¥4,600	尺相当	25mm×5.5m	—	4
6103-15-006	GG19-55H	¥3,900	メートル	19mm×5.5m	ホルダー付	4
6103-15-007	GG25-55H	¥4,700	メートル	25mm×5.5m	ホルダー付	4

ムラテックKDS(株)

両面ステンネオロック



SS25-55BP

- 特長**
- ピッタリ手にフィットするコンパクトなデザイン。
 - さびにくいステンステープとステンレスバネを採用。
- 仕様**
- JIS1級(メートル目盛のみ)。
 - ショックアブソーバー付。
 - 両面目盛。

- 材質**
- テープ:ステンレス材
 - バネ:ステンレス材
- 製造国**
- マレーシア

【発注単位1個】

商品についてのお問い合わせ:0120-25-5548

発注コード	品番	税抜価格	目盛仕様	幅×長さ	梱包数(個)
6103-16-001	SS19-35BP	¥2,860	メートル	19mm×3.5m	6
6103-16-002	SS19-55BP	¥3,670	メートル	19mm×5.5m	6
6103-16-003	SS22-55BP	¥4,000	メートル	22mm×5.5m	6
6103-16-004	SS25-55BP	¥4,530	メートル	25mm×5.5m	4
6103-16-005	SS25-75BP	¥4,860	メートル	25mm×7.5m	4
6103-16-006	SS19-35SBP	¥2,860	尺相当	19mm×3.5m	6
6103-16-007	SS19-55SBP	¥3,670	尺相当	19mm×5.5m	6
6103-16-008	SS22-55SBP	¥4,000	尺相当	22mm×5.5m	6
6103-16-009	SS25-55SBP	¥4,530	尺相当	25mm×5.5m	4
6103-16-010	SS25-75SBP	¥4,860	尺相当	25mm×7.5m	4

（株）TJMデザイン

ハイシリーズ



H25-55BL

- 特長** ●スピーディな測定ができる、スタンダードタイプ。
●ショックアブソーバー付。
- 仕様** ●目盛仕様:JIS1級(メートル目盛のみ)。
●コンコーコービッチ表示付。
●0点補正移動爪。
- 用途** ●長さ測定用。
- 材質** ●テープ:SK85 (JISK5)
●バネ:SK85 (JISK5)
●ケース:ABS樹脂
- 製造国** ●中国
- 注意事項** ●本製品には通電性があります。感電に注意してください。テープのエッジで手を切る恐れがありますので、手袋を着用してください。

【発注単位1個】 商品についてのお問い合わせ:0120-125577

発注コード	品番	税抜価格	幅×長さ	目盛仕様	箱入り数(個)
6103-17-001	H16-35BL	¥1,600	16mm×3.5m	メートル目盛	6
6103-17-002	H16-35SBL	¥1,600	16mm×3.5m	尺相当目盛付	6
6103-17-003	H16-55BL	¥1,760	16mm×5.5m	メートル目盛	6
6103-17-004	H16-55SBL	¥1,760	16mm×5.5m	尺相当目盛付	6
6103-17-005	H19-35BL	¥1,960	19mm×3.5m	メートル目盛	6
6103-17-006	H19-35SBL	¥1,960	19mm×3.5m	尺相当目盛付	6
6103-17-007	H19-55BL	¥2,310	19mm×5.5m	メートル目盛	6
6103-17-008	H19-55SBL	¥2,310	19mm×5.5m	尺相当目盛付	6
6103-17-009	H19-75BL	¥3,320	19mm×7.5m	メートル目盛	6
6103-17-010	H19-75SBL	¥3,320	19mm×7.5m	尺相当目盛付	6

【発注単位1個】 商品についてのお問い合わせ:0120-125577

発注コード	品番	税抜価格	幅×長さ	目盛仕様	箱入り数(個)
6103-17-011	H22-55BL	¥2,810	22mm×5.5m	メートル目盛	6
6103-17-012	H22-55SBL	¥2,810	22mm×5.5m	尺相当目盛付	6
6103-17-013	H22-75BL	¥3,560	22mm×7.5m	メートル目盛	6
6103-17-014	H22-75SBL	¥3,560	22mm×7.5m	尺相当目盛付	6
6103-17-015	H25-35BL	¥2,320	25mm×3.5m	メートル目盛	4
6103-17-016	H25-35SBL	¥2,320	25mm×3.5m	尺相当目盛付	4
6103-17-017	H25-55BL	¥2,830	25mm×5.5m	メートル目盛	4
6103-17-018	H25-55SBL	¥2,830	25mm×5.5m	尺相当目盛付	4
6103-17-019	H25-75BL	¥3,860	25mm×7.5m	メートル目盛	4
6103-17-020	H25-75SBL	¥3,860	25mm×7.5m	尺相当目盛付	4

ムラテックKDS株

ネオロックDXS



DXS25-55

- 特長** ●耐久性ナイロンコートテープ採用。
●さびにくいステンレスバネ。
- 仕様** ●JIS1級(メートル目盛のみ)。
●ショックアブソーバー付。
●両面目盛。
- 材質** ●テープ:SK材
●バネ:ステンレス材
- 製造国** ●マレーシア

【発注単位1個】 商品についてのお問い合わせ:0120-25-5548

発注コード	品番	税抜価格	目盛仕様	幅×長さ	箱入り数(個)
6103-18-001	DXS19-55	¥3,400	メートル	19mm×5.5m	4
6103-18-002	DXS25-55	¥3,700	メートル	25mm×5.5m	4
6103-18-003	DXS25-55S	¥3,700	尺相当	25mm×5.5m	4

ムラテックKDS株

プロネクスト



PX19-55 1C

- 特長** ●POP箱(12個×2)セット。ストッパータイプで6色入り。レジ横・棚置き商品に最適。
- 仕様** ●JIS1級(メートル目盛のみ)。
●ストッパー付。
- 製造国** ●マレーシア

【発注単位1箱】 商品についてのお問い合わせ:0120-25-5548

発注コード	品番	価格	目盛仕様	幅×長さ	箱入数(個)
6103-19-001	PX19-55 1C	オープン	メートル	19mm×5.5m	24
6103-19-002	PX22-55 1C	オープン	メートル	22mm×5.5m	24
6103-19-003	PX19-55S 1C	オープン	尺相当	19mm×5.5m	24
6103-19-004	PX22-55S 1C	オープン	尺相当	22mm×5.5m	24

※表示の価格はすべて消費税が含まれておりません。

ムラテックKDS(株)

両面ネオロック

- 特長 ● 高さ測定に見やすいタテ目盛(メートル裏面)。
 仕様 ● JIS1級(メートル目盛のみ)。
 ● ショックアブソーバー付。
 ● 両面目盛。
 材質 ● テープ:SK材
 ● パネ:SK材
 製造国 ● マレーシア



ZS25-55BP

工事用品

測量用品 61

【発注単位1個】 商品についてのお問い合わせ:0120-25-5548

発注コード	品番	税抜価格	目盛仕様	幅×長さ	梱包数(個)
6103-20-001	ZS19-35BP	¥2,000	メートル	19mm×3.5m	6
6103-20-002	ZS19-55BP	¥2,590	メートル	19mm×5.5m	6
6103-20-003	ZS22-55BP	¥2,750	メートル	22mm×5.5m	6
6103-20-004	ZS25-55BP	¥3,080	メートル	25mm×5.5m	4
6103-20-005	ZS19-75BP	¥3,240	メートル	19mm×7.5m	6
6103-20-006	ZS22-75BP	¥3,400	メートル	22mm×7.5m	6
6103-20-007	ZS25-75BP	¥3,730	メートル	25mm×7.5m	4
6103-20-008	ZS25-10BP	¥4,200	メートル	25mm×10m	4

【発注単位1個】 商品についてのお問い合わせ:0120-25-5548

発注コード	品番	税抜価格	目盛仕様	幅×長さ	梱包数(個)
6103-20-009	ZS19-35SBP	¥2,000	尺相当	19mm×3.5m	6
6103-20-010	ZS19-55SBP	¥2,590	尺相当	19mm×5.5m	6
6103-20-011	ZS22-55SBP	¥2,750	尺相当	22mm×5.5m	6
6103-20-012	ZS25-55SBP	¥3,080	尺相当	25mm×5.5m	4
6103-20-013	ZS19-75SBP	¥3,240	尺相当	19mm×7.5m	6
6103-20-014	ZS22-75SBP	¥3,400	尺相当	22mm×7.5m	6
6103-20-015	ZS25-75SBP	¥3,730	尺相当	25mm×7.5m	4

ヤマヨ測定機株式会社

スチロンリール



NR50

- 特長 ● スチール芯材をナイロンコーティングし、水に強く、目盛り鮮明。
 ● 水洗いOK。
 用途 ● 土木・建築・測量・一般測定・精密測定用。
 材質 ● SK85(旧SK5)の芯材をナイロン被膜テープ、本体ABSケース

【発注単位1本】 商品についてのお問い合わせ:0120-496-514

発注コード	品番	税抜価格	長さ(m)	テープ幅(mm)	テープ厚(mm)
6104-01-001	NR20	¥6,900	20	10	0.5
6104-01-002	NR30	¥10,800	30	10	0.5
6104-01-003	NR50	¥14,300	50	10	0.5

ヤマヨ測定機株式会社

3Xスチロンリール



NR50X

- 特長 ● スチール芯材をナイロンコーティングし、水に強く、目盛り鮮明。
 ● 水洗いOK。
 ● 従来品と比べ3倍の巻き取り速度を持つので作業効率が向上します。
 用途 ● 土木・建築・測量・一般測定・精密測定用。
 材質 ● SK85(旧SK5)の芯材をナイロン被膜テープ、本体ABSケース

【発注単位1本】 商品についてのお問い合わせ:0120-496-514

発注コード	品番	税抜価格	長さ(m)	テープ幅(mm)	テープ厚(mm)
6104-02-001	NR30X	¥10,800	30	10	0.5
6104-02-002	NR50X	¥14,300	50	10	0.5
6104-02-003	NR100X	¥28,600	100	10	0.5

ヤマヨ測定機械

ミリオンオープン

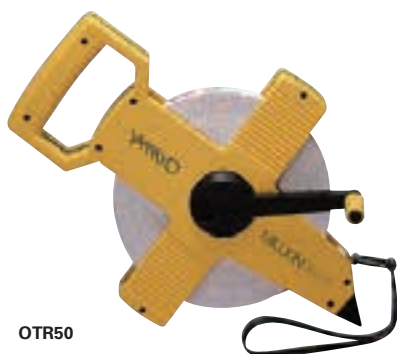

OTR50

- 特長** ●ガラス繊維の芯材に塩化ビニールをコーティング、電気絶縁性、耐摩耗性に優れています。
- 用途** ●土木・建築・測量・一般測定・精密測定用。
- 材質** ●ガラス繊維の芯材に塩化ビニールをコーティング、本体ABSケース

【発注単位1本】 商品についてのお問い合わせ:0120-496-514

発注コード	品番	税抜価格	長さ(m)	テープ幅(mm)	テープ厚(mm)
6104-03-001	OTR20	¥3,300	20	10	0.5
6104-03-002	OTR30	¥4,700	30	10	0.5
6104-03-003	OTR50	¥7,100	50	10	0.5
6104-03-004	OTR100	¥14,300	100	10	0.5

ヤマヨ測定機械

3Xミリオンリール



OTR50X

- 特長** ●ガラス繊維の芯材に塩化ビニールをコーティング、電気絶縁性、耐摩耗性に優れています。
●従来品と比べ3倍の巻き取り速度を持つので作業効率が向上します。
- 用途** ●土木・建築・測量・一般測定・精密測定用。
- 材質** ●ガラス繊維の芯材に塩化ビニールをコーティング、本体ABSケース

【発注単位1本】 商品についてのお問い合わせ:0120-496-514

発注コード	品番	税抜価格	長さ(m)	テープ幅(mm)	テープ厚(mm)
6104-04-001	OTR30X	¥4,700	30	10	0.5
6104-04-002	OTR50X	¥7,100	50	10	0.5
6104-04-003	OTR100X	¥14,300	100	10	0.5

ヤマヨ測定機械

シルバーセブン



VR50

- 特長** ●VR50は鉄骨工事用標準尺として、社内検査成績書付。
●石突には測定面に対して滑りにくいソフトなトップラバーを採用。
●グリップにもラバーを使用し握りやすくなりました。
- 用途** ●土木・建築・測量・一般測定・精密測定用。
- 材質** ●SK85(旧SK5)の芯材にメタリック焼付塗装、本体ABSケース

【発注単位1本】 商品についてのお問い合わせ:0120-496-514

発注コード	品番	税抜価格	長さ(m)	テープ幅(mm)	テープ厚(mm)
6104-05-001	VR20	¥7,300	20	13	0.27
6104-05-002	VR30	¥9,700	30	13	0.27
6104-05-003	VR50	¥14,300	50	13	0.27

株式会社JMDデザイン

エンジニア テン



HTN-50

- 特長** ●使いやすい、鋼製巻尺です。
- 仕様** ●目盛仕様 JIS1級。
●標準張力:50N。
●補正説明書付。
●ヨンゴローピッチ表示付。
●エラストマーグリップ。
●空転防止機構付。
- 用途** ●一般測定・土木・建築などでの距離測定。
- 材質** ●テープ:SK85(旧SK5)、ケース:ABS樹脂
- 製造国** ●中国

【発注単位1本】 商品についてのお問い合わせ:0120-125577

発注コード	品番	税抜価格	長さ(m)	テープ幅×厚み
6104-06-001	HTN-20	¥8,830	20	13mm×0.24mm
6104-06-002	HTN-30	¥11,740	30	13mm×0.24mm
6104-06-003	HTN-50	¥16,700	50	13mm×0.24mm
6104-06-004	HTN-100	¥53,240	100	13mm×0.24mm

株式会社TJMデザイン

エンジニア スーパー



HSP-50

- 特長**
- サビ・折れ・磨耗に強いナイロンコートテープ採用。
- 仕様**
- 目盛仕様 JIS1級。
 - 標準張力:50N。
 - 補正説明書付。
 - ヨンゴローピッチ表示付。
 - エラストマーグリップ。
 - 空転防止機構付。

- 用途**
- 一般測定・土木・建築・海岸・河川・泥地などでの距離測定。
- 材質**
- テープ:SK85 (IBSK5)、ケース:ABS樹脂

【発注単位1本】

商品についてのお問い合わせ:0120-125577

発注コード	品番	税抜価格	長さ(m)	テープ幅×厚み
6104-07-001	HSP-30	¥12,490	30	10mm×0.46mm
6104-07-002	HSP-50	¥16,530	50	10mm×0.46mm

工事用品

測量用品 61

株式会社TJMデザイン

エンジニア スーパーはや巻



HSP3-50

- 特長**
- サビ・折れ・磨耗に強いナイロンコートテープ採用。
 - テープを3倍の速さで巻き取れます。
 - 傷みやすい先端を二重被覆で保護。
 - ダンパーでテープ巻取りの衝撃を緩和。
- 仕様**
- 目盛仕様 JIS1級。
 - 標準張力:50N。
 - 補正説明書付。
 - ヨンゴローピッチ表示付。
 - エラストマーグリップ。
 - 空転防止機構付。

- 用途**
- 一般測定・土木・建築・海岸・河川・泥地などでの距離測定。
- 材質**
- テープ:SK85 (IBSK5)、ケース:ABS樹脂
- 製造国**
- 中国

【発注単位1本】

商品についてのお問い合わせ:0120-125577

発注コード	品番	税抜価格	長さ(m)	テープ幅×厚み
6104-08-001	HSP3-30	¥12,490	30	10mm×0.46mm
6104-08-002	HSP3-50	¥16,530	50	10mm×0.46mm

株式会社TJMデザイン

シムロン-L



YSL-50

- 特長**
- 絶縁性、耐薬品性に優れています。
 - 水洗いできます。
 - 車に踏まれても折れません。
- 仕様**
- 目盛仕様 JIS1級。
 - 標準張力:20N。
 - メートル毎の位置が直ぐわかる赤色のオビ付。
 - 空転防止機構付。

- 用途**
- 一般測定・道路・鉄道・電気工事などでの距離測定用ガラス繊維巻尺。
- 材質**
- テープ:ガラス繊維、ケース:ABS樹脂
- 製造国**
- 中国

【発注単位1本】

商品についてのお問い合わせ:0120-125577

発注コード	品番	税抜価格	長さ(m)	テープ幅×厚み
6104-09-001	YSL-20	¥3,990	20	13mm×0.55mm
6104-09-002	YSL-30	¥5,690	30	13mm×0.55mm
6104-09-003	YSL-50	¥8,590	50	13mm×0.55mm

株式会社TJMデザイン

シムロン-L はや巻



YSL3-50

- 特長**
- 巻き取りの速い、3倍速はや巻仕様です。
 - 絶縁性、耐薬品性に優れています。
 - 水洗いできます。
 - 車に踏まれても折れません。
- 仕様**
- 目盛仕様 JIS1級。
 - 標準張力:20N。
 - テープが3倍の速さで巻き取れます。
 - ストレートダンパー。
 - 空転防止機構付。

- 用途**
- 一般測定・道路・鉄道・電気工事などでの距離測定用ガラス繊維巻尺。
- 材質**
- テープ:ガラス繊維、ケース:ABS樹脂
- 製造国**
- 中国

【発注単位1本】

商品についてのお問い合わせ:0120-125577

発注コード	品番	税抜価格	長さ(m)	テープ幅×厚み
6104-10-001	YSL3-30	¥5,690	30	13mm×0.55mm
6104-10-002	YSL3-50	¥8,590	50	13mm×0.55mm

㈱TJMデザイン

エンジニアポケット



EPK-20BL

- 特長**
- 携帯に便利な、ポケット巻尺です。
 - 目盛仕様 JIS1級。
 - 標準張力:20N。
 - ヨンゴロービッチ表示付。
 - ストラップ付。
 - 空転防止機構付。

- 用途** ●一般距離測定用鋼製巻尺。
材質 ●テープ:SK85(旧SK5)、ケース:ABS樹脂
製造国 ●中国

【発注単位1個】

商品についてのお問い合わせ:0120-125577

発注コード	品番	税抜価格	長さ(m)	テープ幅×厚み
6104-11-001	EPK-10BL	¥3,870	10	10mm×0.17mm
6104-11-002	EPK-20BL	¥5,810	20	10mm×0.17mm
6104-11-003	EPK-30BL	¥8,470	30	10mm×0.17mm

ムラテックKDS㈱

テクロン



TL10-50

- 特長**
- 1倍速巻リール型。
 - 使いやすい10mm幅と測定が安定する13mm幅があります。
 - ナイロンコートスチールテープを採用。
- 材質** ●テープ:スチール
製造国 ●マレーシア

【発注単位1本】

商品についてのお問い合わせ:0120-25-5548

発注コード	品番	税抜価格	長さ(m)	テープ幅×厚み
6104-12-001	TL10-30	¥10,500	30	10mm×0.4mm
6104-12-002	TL10-50	¥14,300	50	10mm×0.4mm
6104-12-003	TL13-30	¥11,600	30	13mm×0.45mm
6104-12-004	TL13-50	¥16,500	50	13mm×0.45mm

ムラテックKDS㈱

スピードテクロン



ST10-50

- 特長**
- 4倍速巻リール型。
 - ハンドル1巻でドラムが4回転します。
 - ナイロンコートスチールテープを採用しています。
- 材質** ●テープ:スチール
製造国 ●マレーシア

【発注単位1本】

商品についてのお問い合わせ:0120-25-5548

発注コード	品番	税抜価格	長さ(m)	テープ幅×厚み
6104-13-001	ST10-30	¥10,500	30	10mm×0.4mm
6104-13-002	ST10-50	¥14,300	50	10mm×0.4mm
6104-13-003	ST13-30	¥11,600	30	13mm×0.45mm
6104-13-004	ST13-50	¥16,500	50	13mm×0.45mm

ムラテックKDS㈱

スピードタフミックリール



SGR12-50

- 特長**
- 4倍速巻リール型。
 - ハンドル1巻でドラムが4回転します。
- 材質** ●テープ:グラスファイバー
製造国 ●マレーシア

【発注単位1本】

商品についてのお問い合わせ:0120-25-5548

発注コード	品番	税抜価格	長さ(m)	テープ幅×厚み
6104-14-001	SGR12-30	¥4,700	30	12mm×0.48mm
6104-14-002	SGR12-50	¥7,100	50	12mm×0.48mm
6104-14-003	SGR12-100	¥14,300	100	12mm×0.48mm

ヤマコ測定機(株)

リボンロッド



R6A10



R6B10



R10A10



R10B10



R12A10



R12B10



R15A10



R15B10

- 特長**
- 現場状況に応じて、遠距離用(E1)と近距離用(E2)のいずれかを選択可能。
 - 表面両サイド目盛なので、左右どちらの構造物にも正確な判読、測定が可能。
- 用途**
- 現場記録写真用巻尺(工事、事故、スポーツなどの記録作成、証明用)。
- 材質**
- ガラス繊維の芯材に塩化ビニールをコーティング

工事用品

測量用品 61

【発注単位1巻】 商品についてのお問い合わせ:0120-496-514

発注コード	品番	税抜価格	長さ	テープ幅	仕様
6104-15-001	R6A10	¥7,100	10m	60mm	表裏1m毎
6104-15-002	R6A20	¥18,100	20m	60mm	表裏1m毎
6104-15-003	R6A30	¥24,200	30m	60mm	表裏1m毎
6104-15-004	R6A50	¥41,800	50m	60mm	表裏1m毎
6104-15-005	R6B2	¥2,400	2m	60mm	表20cm毎/裏1m毎
6104-15-006	R6B3	¥2,700	3m	60mm	表20cm毎/裏1m毎
6104-15-007	R6B5	¥3,800	5m	60mm	表20cm毎/裏1m毎
6104-15-008	R6B10	¥7,100	10m	60mm	表20cm毎/裏1m毎
6104-15-009	R6B20	¥18,100	20m	60mm	表20cm毎/裏1m毎
6104-15-010	R6B30	¥24,200	30m	60mm	表20cm毎/裏1m毎
6104-15-011	R10A10	¥12,600	10m	100mm	表裏1m毎
6104-15-012	R10A20	¥24,200	20m	100mm	表裏1m毎
6104-15-013	R10A30	¥34,600	30m	100mm	表裏1m毎
6104-15-014	R10A50	¥57,200	50m	100mm	表裏1m毎
6104-15-015	R10B5	¥7,100	5m	100mm	表20cm毎/裏1m毎
6104-15-016	R10B10	¥12,600	10m	100mm	表20cm毎/裏1m毎

リボンロッド専用ケース

【発注単位1個】 商品についてのお問い合わせ:0120-496-514

発注コード	品番	税抜価格	長さ	テープ幅
6104-16-001	60SS	¥2,700	2m,3m,5m	60 E-2
6104-16-002	60S	¥5,500	3m,5m,10m	60 E-1,60 E-2
6104-16-003	60M	¥6,600	20m,30m,	60 E-1,60 E-2
6104-16-004	60L	¥7,700	50m	60 E-1
6104-16-005	100S	¥6,000	5m,10m	100 E-1,100 E-2
6104-16-006	100M	¥7,100	20m,30m,	100 E-1,100 E-2
6104-16-007	100L	¥8,200	50m	120 E-1

【発注単位1巻】 商品についてのお問い合わせ:0120-496-514

発注コード	品番	税抜価格	長さ	テープ幅	仕様
6104-15-017	R10B20	¥24,200	20m	100mm	表20cm毎/裏1m毎
6104-15-018	R10B30	¥34,600	30m	100mm	表20cm毎/裏1m毎
6104-15-019	R12A10	¥15,400	10m	120mm	表裏1m毎
6104-15-020	R12A20	¥27,500	20m	120mm	表裏1m毎
6104-15-021	R12A30	¥39,600	30m	120mm	表裏1m毎
6104-15-022	R12A50	¥62,700	50m	120mm	表裏1m毎
6104-15-023	R12B5	¥8,900	5m	120mm	表20cm毎/裏1m毎
6104-15-024	R12B10	¥15,400	10m	120mm	表20cm毎/裏1m毎
6104-15-025	R12B20	¥27,500	20m	120mm	表20cm毎/裏1m毎
6104-15-026	R15A10	¥17,600	10m	150mm	表裏1m毎
6104-15-027	R15A20	¥30,800	20m	150mm	表裏1m毎
6104-15-028	R15A30	¥47,300	30m	150mm	表裏1m毎
6104-15-029	R15A50	¥71,500	50m	150mm	表裏1m毎
6104-15-030	R15B5	¥9,900	5m	150mm	表20cm毎/裏1m毎
6104-15-031	R15B10	¥17,600	10m	150mm	表20cm毎/裏1m毎
6104-15-032	R15B20	¥30,800	20m	150mm	表20cm毎/裏1m毎

【発注単位1個】 商品についてのお問い合わせ:0120-496-514

発注コード	品番	税抜価格	長さ	テープ幅
6104-16-008	120S	¥6,600	5m,10m	120 E-1,120 E-2
6104-16-009	120M	¥7,700	20m,30m,	120 E-1,120 E-2
6104-16-010	120L	¥8,800	50m	120 E-1
6104-16-011	150S	¥7,700	5m,10m	150 E-1,150 E-2
6104-16-012	150M	¥8,800	20m,30m,	150 E-1,150 E-2
6104-16-013	150L	¥9,900	50m	150 E-1

※表示の価格はすべて消費税が含まれておりません。

(株)マイゾックス

レーザー距離計



LD-40

- 特長 ●施工ツールのマストアイテム。
- 仕様 ●10/33坪への換算値表示可能。
- ポケットに収まる軽量コンパクトなボディ。
- バックライト付きで暗所での使用に便利。
- ピタゴラス、面積・体積計算機能付。
- 用途 ●距離測定、面積、体積測定用。
- 建築・電気・設備用。

【発注単位1本】 商品についてのお問い合わせ:0561-62-8151

発注コード	品番	価格	測定範囲	測定精度	サイズ
6105-01-001	LD-40	オープン	0.05m~40m	±1.5mm	110×45×30mm

(株)TJMデザイン

レーザー距離計



DISTO-D5

- 特長 ●1~4倍ズーム可能なカラーファインダー搭載です。
- チルトセンサー内蔵。
- ロングレンジモード搭載。
- ピタゴラス測定。
- メモリー機能。
- タイマー機能。
- 仕様 ●測定値自動記憶20件。
- 防塵・防水性能:保護等級IP54。
- 用途 ●レーザー光による距離測定。
- 材質 ●外装:混合樹脂・エラストマー樹脂
- 製造国 ●オーストリア

【発注単位1個】 商品についてのお問い合わせ:0120-125577

発注コード	品番	税抜価格	測定範囲	測定精度	最小表示	サイズ
6105-02-001	DISTO-D5	¥103,000	0.05m~200m	±1.0mm	0.1mm	55×30×143.5

(株)TJMデザイン

レーザー距離計



LKT-F04

- 特長 ●簡単・安全に距離測定が可能です。
- 携帯電話サイズのコンパクト設計です。
- 連続測定可能。
- 面積、容積を自動計算します。
- ピタゴラス測定ができます。
- 仕様 ●防塵・防水性能:IP40。
- 2年間保証。
- 用途 ●レーザー光による距離測定。
- 製造国 ●ハンガリー

【発注単位1個】 商品についてのお問い合わせ:0120-125577

発注コード	品番	税抜価格	測定範囲	測定精度	最小表示	サイズ
6105-03-001	LKT-F04	¥14,300	0.05m~40m	±2.0mm	1mm	50×29×116

STS(株)

レーザー距離計



BDM-40

使用例

- 特長 ●レーザー光がピンポイントで目標物を捉えるため簡単正確に測定可能。
- 距離測定、面積・体積測定、ピタゴラス測定が可能。
- メモリー機能、タイマー機能付。
- 仕様 ●連続測定。
- 加算/減算機能。
- ディスプレイ照明。
- エンドキャップ付。
- 測定値自動記憶:20件。
- 用途 ●建築設計、リフォーム、内装・電気・設備などの各種工事現場。
- レーザー光による距離測定。
- 製造国 ●中国

【発注単位1個】 商品についてのお問い合わせ:052-847-8880

発注コード	品番	税抜価格	測定範囲	測定精度	サイズ
6105-04-001	BDM-60	¥18,000	0.05~60m	±1.5mm	118×55×30

※表示の価格はすべて消費税が含まれておりません。

マックス機

レーザー距離計 (LS-811)



LS-811

特長

- デジタルカラーファインダー
- 長距離測定モード
- 連続測定可能
- 面積・容積計算機能
- メモリー機能
- 計算機能(加算・減算)
- ピタゴラス機能

仕様

- レーザーガラス:クラス2。
- 波長:635nm。
- 最大出力:1mW 未満。
- ディスプレイ:2.4インチTFTカラー液晶、バックライト付き。
- 測定基準:4箇所(前端、三脚用ネジ穴、後端、ブラケット)。
- 自動電源オフ:6分後。
- 自動レーザーオフ:3分後。
- 測定値自動保存:20件。
- 電源:単3アルカリ乾電池×2本または単3ニッケル水素充電電池×2本 最高最高5000回の測定可能。
- 質量:210g(電池装着時)。
- ファインダー機能:4倍ズーム付デジタルファインダー画面表示機能。

用途

- 土木・建築業
- 電力・電気工事業
- 設備工事業
- 塗装業
- 測量士
- 土地家屋調査士
- 警察
- 消防
- 裁判所
- 税務署
- 都道府県・市町村
(農地課、森林課、税務課など)
- 工場
- 建築大工
- 軽天施工
- 外壁施工
- 板金施工
- 家具・建具
- 現場監督
- リフォーム
- 看板設置他。

工事用品

測量用品 61

【発注単位1台】

商品についてのお問い合わせ:0120-228-358

発注コード	品番	税抜価格	測定範囲	測定精度	最小表示	サイズ
6105-05-001	LS-811	¥80,000	0.05mm~200m	±1.0mm	0.1mm	144(H)×55(W)×32(D)mm

マックス機

レーザー距離計 (LS-511)



LS-511

特長

- 連続測定可能
- 面積・容積計算機能
- 傾斜センサー
- 水平距離測定
- メモリー機能
- 計算機能(加算・減算)
- ピッチ測定
- ピタゴラス機能
- 三角形関数機能

仕様

- レーザーガラス:クラス2。
- 波長:635nm。
- 最大出力:1mW 未満。
- ディスプレイ:LCD、バックライト付き。
- 測定基準:4箇所(前端、三脚用ネジ穴、後端、ブラケット)。
- 自動電源オフ:6分後。
- 自動レーザーオフ:3分後。
- 測定値自動保存:20件。
- 電源:単4アルカリ乾電池×2本 最高最高5000回の測定可能。
- 質量:120g(電池装着時)。

用途

- 土木・建築業
- 電力・電気工事業
- 設備工事業
- 塗装業
- 測量士
- 土地家屋調査士
- 警察
- 消防
- 裁判所
- 税務署
- 都道府県・市町村
(農地課、森林課、税務課など)
- 工場
- 建築大工
- 軽天施工
- 外壁施工
- 板金施工
- 家具・建具
- 現場監督
- リフォーム
- 看板設置他。

【発注単位1台】

商品についてのお問い合わせ:0120-288-

発注コード	品番	税抜価格	測定範囲	測定精度	最小表示	サイズ
6105-06-001	LS-511	¥52,000	0.05mm~100m	±1.5mm	0.1mm	126(H)×51(W)×27(D)mm

※表示の価格はすべて消費税が含まれておりません。

STS機

STS 防水型デジタルウォーキングメジャー DWM-190P

NEW +

修理可能



DWM-190P

- 特長**
- 防塵・防水IP54相当。
 - バックライト付液晶表示。
 - 液晶画面が手元にあるので、数値の確認が容易。
 - 最大5件のメモリー機能搭載。
 - 自立スタンド付。
 - 収納ナイロンケース付。
- 仕様**
- 防塵防水IP54相当。
 - 測定誤差範囲:±0.5%。
 - 電源:単4乾電池×3。
 - オートパワーOFF。

- 用途**
- 各種建築土木工事や見積、保険調査やスポーツなど。特に防塵防水機能により作業場を選びません。
 - 対象ユーザー:建築土木、水道設備工事、警察、保険業者、スポーツ。
- 材質**
- ボール:アルミニウム
 - 車輪:ゴム、プラスチック
 - その他:プラスチック
- 製造国**
- 中国

【発注単位1台】		商品についてのお問い合わせ:052-847-8880				
発注コード	品番	税抜価格	最小表示	最大測定範囲	車輪径	梱包数(台)
6105-07-001	DWM-190P	¥14,800	0.05m	約100km	190mm	6

ムラテックKDS機

ウォーキングメジャー

エコマーク 認定用



WM-1KS

WM-10KL

- 特長**
- 歩いて測れる測定器。
- 製造国**
- 日本

【発注単位1台】		商品についてのお問い合わせ:0120-25-5548				
発注コード	品番	税抜価格	表示単位	最大距離	車輪径	梱包数(台)
6105-08-001	WM-1KS	¥8,900	1cm	1km	100mm	6
6105-08-002	WM-10KL	¥9,800	10cm	10km	200mm	6

ムラテックKDS機

ウォーキングメジャー

エコマーク 認定用



WM-10KDX

- 特長**
- 歩いて測れる測定器。
 - 誤差1%以下の高精度。
 - 中折れ式の採用によりコンパクトに収納。
 - 2箇所のカウンタリセットボタン。
- 製造国**
- 台湾

【発注単位1台】		商品についてのお問い合わせ:0120-25-5548				
発注コード	品番	税抜価格	表示単位	最大距離	車輪径	梱包数(台)
6105-09-001	WM-10KDX	¥19,800	10cm	10km	320mm	4

※表示の価格はすべて消費税が含まれておりません。

シンワ測定(株)

クラックスケール



58699



58698



58697

- 特長**
- カードタイプと直尺タイプはステンレス製のため、折れ曲がりにくく強度があります。
 - クリアタイプは透明でクラックに合わせやすくなっています。
- 用途**
- 壁や基礎など、コンクリートのひび割れの検査に。
- 材質**
- カード、直尺:ステンレス
 - クリア:ポリエステル

工事用品

測量用品 61

【発注単位1枚】

商品についてのお問い合わせ:052-678-0602

発注コード	品番	税抜価格	タイプ	サイズ(mm)	梱包数(枚)
6106-01-001	58699	¥750	カード	55×91×0.3	10
6106-01-002	58698	¥550	直尺	175×15×0.5	10
6106-01-003	58697	¥650	クリア	55×91×0.2	10

シンワ測定(株)

下地探し どこ太



78610

78613

78614

78617



78618

- 特長**
- 安全ロック付ですので不意な針の飛び出しがなく使用後はロックをして保管。
 - マグネット付は金属探知と木製探知を一体にしたので面倒な操作不要で同時に探せます。
- 用途**
- 家具倒壊防止の金具取り付け。
 - 額、手すり、タオルハンガーなどの取り付け。
- 材質**
- 本体:ABS樹脂
 - 針:ステンレス

【発注単位1本】

商品についてのお問い合わせ:052-678-0602

発注コード	品番	税抜価格	探知壁厚(mm)	サイズ(mm)	梱包数(本)
6106-02-001	78610	¥1,500	25	198×φ25	10
6106-02-002	78613	¥1,100	15	166×φ21	10
6106-02-003	78614	¥1,200	25	186×φ21	10
6106-02-004	78617	¥1,350	35	205×φ21	10

替針

【発注単位1パック】

商品についてのお問い合わせ:052-678-0602

発注コード	品番	税抜価格	適合本体	パック入数(本)
6106-02-005	78615	¥550	78613	10
6106-02-006	78618	¥660	78610/78614/78617	10

(株)マイゾックス

レーザー墨出器

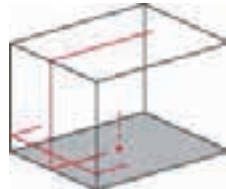

TLS-02

- 特長** TLS-02
- 道具感覚で使用できます。
 - 軽量コンパクトボディに高性能を搭載。
- P-410、P-210**
- 超高精度レーザーを搭載した電子自動整準モデル。
- J-440**
- 超高精度レーザーを搭載した電子自動整準モデル。

- 仕様** TLS-02
- 免震、緩衝機構。外装保護カバー装着。
 - 高精度X・Yジニバル機構。
 - 防塵・防滴構造(IP54)。
 - 受光器対応※別売り(適応受光器:TL-RE)。

- P-410、P-210**
- 高精度X・Yジニバル機構。
 - 軽量コンパクトボディ。
 - 防塵・防滴構造(IP54)。
 - 受光器対応※別売り(適応受光器:TL-RE)。

- J-440**
- クラス最高の超高精度レーザーライン(最大出力4.5mW、明るさ2倍超:当社比)。
 - 揺れ、振動に強い電子自動整準方式。
 - 防塵・防滴構造(IP54)。
 - 乾電池とAC電源の2WAY電源。
 - 受光器対応※別売り(適応受光器:RE-20)。

- 用途**
- 墨出し作業に適しています。
 - 建築用。

工事用品

61 測量用品

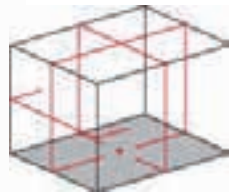

P-410

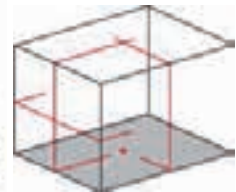

P-210

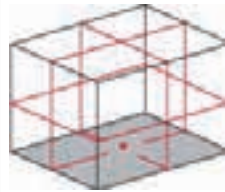

J-440

【発注単位1台】

商品についてのお問い合わせ:0561-62-4678

発注コード	品番	税抜価格	水平・垂直精度	線幅	自動補正範囲	本体サイズ	本体重量
6107-01-001	TLS-02	オープン	±1mm/5m	1.5mm以下/5m	±2°	約110×131×H165mm	約660g
6107-01-002	P-410	¥93,000	±1mm/7m	1.5mm以下/5m	±2°	約115×115×H160mm	約800g
6107-01-003	P-210	¥78,000	±1mm/7m	1.5mm以下/5m	±2°	約115×115×H160mm	約780g
6107-01-004	J-440	¥248,000	±1mm/10m	1.5mm以下/5m	±2.1°以上	約130×120×H210mm	約1.2kg

※表示の価格はすべて消費税が含まれておりません。

(株)TJMデザイン

レーザー墨出し器

工事用品

測量用品 61



ZERO-KYSET



ZERO-KJYSET



BLV-TY



AXT-KYR

特長 ZERO-KYSET、ZERO-KJYSET

- 明るい場所でも見やすい高輝度レーザー。
- 精密な地墨合わせができる360°回転微調整機能付。
- 本体に直接三脚の取り付けができます。

BLV-TY

- 小型、軽量で持ち運びに便利です。
- 本体に直接三脚の取り付けが可能です。

AXT-KYR

- レーザーラインが明るい、高輝度レーザーです。
- 目に安全な故障時網膜保護回路を搭載。
- 精密な地墨合わせができる360°回転微調整機能付。

仕様 ZERO-KYSET

- 輝度:250 μ W。
- 照射ライン:縦ライン(正面、右)、水平ライン、大矩、ポイント(鉛直、下部)。
- 制動方式:マグネットダンパー方式。
- 盗難・火災保険付。

ZERO-KJYSET

- 輝度:250 μ W。
- 照射ライン:縦ライン(正面、後ろ、右、左)、水平ライン、大矩、ポイント(鉛直、下部)。
- 制動方式:マグネットダンパー方式。
- 盗難・火災保険付。

BLV-TY

- 輝度:160 μ W。
- 照射ライン:縦ライン、水平ライン。
- 制動方式:マグネットダンパー方式。

AXT-KYR

- 輝度:300 μ W。
- 照射ライン:縦ライン(正面、右、左)、水平ライン、ポイント(鉛直、下部)。
- 制動方式:マグネットダンパー方式。
- 盗難・火災保険付。

用途 ●レーザー光による墨出し作業。

材質 ●外装:ABS樹脂

製造国 ●中国

【発注単位1台】

商品についてのお問い合わせ:0120-125577

発注コード	品番	税抜価格	精度	自動補正範囲	サイズ(mm)	備考
6107-02-001	ZERO-KYSET	¥105,000	±1mm/7.5m	±2°	112×168	受光器:三脚付
6107-02-002	ZERO-KJYSET	¥123,000	±1mm/7.5m	±2°	112×168	受光器:三脚付
6107-02-003	BLV-TY	¥51,000	±1mm/7.5m	±2°	89×126	—
6107-02-004	AXT-KYR	¥145,000	±1mm/10m	±2°	121×196	—

※表示の価格はすべて消費税が含まれておりません。

シンワ測定(株)

レーザーロボ／レーザーレシーバー



77362

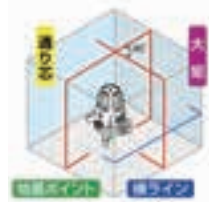

77361



77098



76650

特長 レーザーロボ Neo BRIGHT

- 高輝度ラインのため明るい現場でもラインがよく見えます。
- 暗くても見やすいバックライト付気泡管。
- 作業に必要な基準全てに対応の多用途タイプ。

77362

- 通り芯が2本のハイクラスタイプ。

77361

- 操作しやすい上部パネル。

レーザーロボ Fine 3C

- 入隅は10mmから出隅は0mmから照射可能。
- 本体上面にクロスラインが出来ます。
- 360°の継ぎ目無しラインにより水平は本体を回転する必要がなく作業性が大幅に向上。

レーザーレシーバー

- 視認性抜群の青色LEDとブザー音でラインの位置がわかります。

仕様 レーザーロボ Neo BRIGHT

- 付属品:レーザーメカネ 水平三脚アダプター アルミケース。
- 防塵・防滴構造ボディ(IP54)、回転微調整機構付。
- 電源:単3アルカリ乾電池 4本。

レーザーロボ Fine 3C

- 付属品:レーザーメカネ 高級アルミケース、板スパン、専用ACアダプター、単3アルカリ乾電池4本、三脚取り付けアダプタ。
- 防塵・防滴構造ボディ(IP54)、回転微調整機構付。
- 電源:単3アルカリ乾電池 4本。

レーザーレシーバー

- 対応機種:Neoシリーズ・Fine3Cシリーズ・Neo BRIGHTシリーズ・Fine BRIGHTシリーズ。
- 防塵・防滴構造(IP56)。

レーザーロボ Neo BRIGHT

【発注単位1台】

商品についてのお問い合わせ:052-678-0602

発注コード	品番	税抜価格	精度	自動補正範囲	サイズ(mm)
6107-03-001	77362	¥84,000	±1mm/7.5m	±2.5°	φ128×180
6107-03-002	77361	¥79,000	±1mm/7.5m	±2.5°	φ128×180

レーザーロボ Fine 3C

【発注単位1台】

商品についてのお問い合わせ:052-678-0602

発注コード	品番	税抜価格	精度	自動補正範囲	サイズ(mm)
6107-03-003	77098	¥260,000	±1mm/14m	±4°	φ195×230

レーザーレシーバー

【発注単位1台】

商品についてのお問い合わせ:052-678-0602

発注コード	品番	税抜価格	電源
6107-03-004	77398	¥18,000	9V

※表示の価格はすべて消費税が含まれておりません。

ムラテックKDS(株)

レーザー墨出し器／防滴レーザーレシーバー

工事用品

測量用品 61

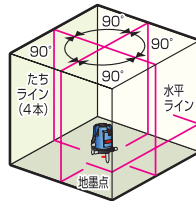

ATL-65RSA

特長 ATL-65RSA

- レーザーラインの視認性が向上した高輝度シリーズ。
- カスタマーサービスセンター (CS) による安心のサポート態勢。
- 各ラインを全数検査しているので高精度を保証します。
- 従来のレーザー墨出器と比べ、40% (容積率) 小さくなりました。

ATL-23RSA, DSL-92RSA

- レーザーラインの視認性が向上した高輝度シリーズ。
- カスタマーサービスセンター (CS) による安心のサポート態勢。
- 各ラインを全数検査しているので高精度を保証します。

仕様 ATL-23RSA, DSL-92RSA

- すべてのラインが高輝度レーザー。
- 1年間盗難・火災補償付。
- 防塵・防水 IP54。

用途 ATL-65RSA

- すべてのラインが高輝度レーザー。
- 1年間盗難・火災補償付。
- 防塵・防水 IP54。

製造国 ●中国

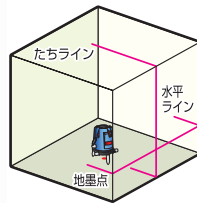

ATL-23RSA

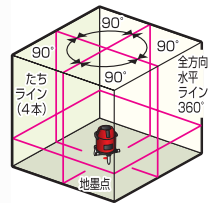

ATL-92RSA

レーザー墨出し器

【発注単位1台】

商品についてのお問い合わせ:0120-34-2381

発注コード	品番	税抜価格	精度	自動補正範囲	サイズ(mm)
6107-04-001	ATL-65RSA	¥188,000	±1mm/10m	約±4°	φ85×160
6107-04-002	ATL-23RSA	¥96,000	±1mm/10m	約±3°	106×116×189
6107-04-003	DSL-92RSA	¥268,000	±1mm/10m	約±3°	106×152×223

※表示の価格はすべて消費税が含まれておりません。

(株)TJMデザイン

レーザークランプ / マルチレーザーレシーバー / 受光器ホルダー



- 特長** レーザークランプ
- 建物の柱や梁などにレーザー墨出し器を固定することができます。
 - 取り付け台が回転し柱や梁に取り付け可能。
- 仕様** マルチレーザーレシーバー
- レーザー光を感じし音とLEDでラインの位置を知らせます。
 - ラインが見えに環境下でも正確、迅速に基準出しが可能。
- 仕様** マルチレーザーレシーバー
- 電源:単4形アルカリ乾電池4本。
 - 連続使用時間:約30時間。
- 用途** 受光器ホルダー
- 電源:単4形アルカリ乾電池4本。
 - 連続使用時間:約30時間。
- 用途** マルチレーザーレシーバー
- レーザーラインが見えにくい時に最適。
- 用途** 受光器ホルダー
- レーザーレシーバーをスタッフや柱に取り付けが可能になります。
- 注意事項**
- 本体に合った受光器をご使用ください。

レーザークランプ

【発注単位1台】 商品についてのお問い合わせ:0120-125577

発注コード	品番	税抜価格	取付可能幅
6107-05-001	LA-CLP	¥14,850	約210mmまで

マルチレーザーレシーバー

【発注単位1台】 商品についてのお問い合わせ:0120-125577

発注コード	品番	税抜価格	取付可能幅	受光精度	サイズ(mm)
6107-05-002	ML-RCV2	¥22,000	1m~20m以内	ライン中心から±1mm以内	170×52×35

受光器ホルダー

【発注単位1台】 商品についてのお問い合わせ:0120-125577

発注コード	品番	税抜価格	取付可能幅
6107-05-003	LA-JHOLDER	¥1,650	20~55mm

(株)マイボックス

自動整準レーザーレベル



MJ-300

- 特長**
- 使用範囲半径300mの自動整準機構搭載のレーザーレベル。
- 仕様**
- 簡単設置の自動整準機構。
 - 過酷な現場に強い防塵・防滴性能(IP54)。
 - 水平位置がズレても安心のアラート機能。
 - 軽量コンパクトボディ。
 - 付属品...受光器 単2アルカリ乾電池4本(お試し用) 9Vアルカリ電池1本(お試し用) ロッドクランプ 取扱説明書 専用ケース 球面アルミ3脚。
- 用途**
- 水平出し、造成、基礎の天端出し。
 - 土木・建築用。

【発注単位1台】 商品についてのお問い合わせ:0561-62-8151

発注コード	品番	税抜価格	精度	測定範囲	自動補正範囲	電源	電池寿命	防塵・防滴機能	重量
6107-06-001	MJ-300	¥178,000	±15"	半径300m	±3.5°	単2アルカリ乾電池×4本	約20時間	IP54	1.85kg(電池含まず)

※表示の価格はすべて消費税が含まれておりません。

(株)TJMデザイン

エレベーター三脚

工事用品

測量用品 61



ELV-150



ELV-200



ELV-300



ELV-ADP

特長 ELV-150

- 石突きはゴム足カバー付でフロア面を傷つけません。

ELV-200

- レーザー墨出し器本体を回転させずに取付られる回転グリップ付。
- 移動や持ち運びに便利なキャリングハンドル付。

ELV-300

- 2段階昇降機構付。
- 昇降台がゆっくりと下降する安全なエアシリンダー式パイプ。

用途

ELV-150

- 基準墨出しの補助・確認。
- 内部仕上げ工事の各種墨出し。
- 設備工事での設備機器の位置決め。

ELV-200

- 天井などのレベル出し。

ELV-300

- 高所での軽天・設備・各種仕上げ工事の墨出し

ELV-ADP

- 下記商品をELV-300に取り付ける場合に必要となります。
ML10-KYR・ML10-KY・ML10-TYE・AXT-KYR・
AXT-KY・AXT-TYE・BLX-KYR・BLX-KY・BLX-
TYE・ZERO-KJY・ZERO-KY・ZERO-TYZ

注意事項

- パイプ内は貫通しておりませんので取り付けての地墨点出射はできません。

エレベーター三脚

【発注単位1台】

商品についてのお問い合わせ:0120-125577

発注コード	品番	税抜価格	最大高さ(mm)	最小高さ(mm)	定芯桿
6107-07-001	ELV-150	¥8,470	約1460	約535	5/8インチ
6107-07-002	ELV-200	¥13,750	約2050	約790	5/8インチ
6107-07-003	ELV-300	¥29,150	約2900	約1250	5/8インチ

三脚用アダプター

【発注単位1個】

商品についてのお問い合わせ:0120-125577

発注コード	品番	税抜価格
6107-07-004	ELV-ADP	¥5,500

(株)マイゾックス

レーザー墨出器専用 精密エレベーター三脚



LET-B

- 特長** ●簡単に扱えるエレベーター三脚。専用ケース付で持運びも楽々です。
- 仕様** ●脚頭ネジは5/8インチネジ。●エレベーター昇降硬さ調整機構付。●三脚転倒防止用バー搭載の安心設計。●地墨が見える貫通構造。
- 用途** ●レーザー墨出器の設置。●土木・建築。

【発注単位1本】 商品についてのお問い合わせ:0561-62-8151

発注コード	品番	税抜価格	エレベーター昇降幅	全長	全縮時	重量
6107-08-001	LET-B	¥5,000	325mm	1695mm	610mm	1.35kg

(株)マイゾックス

レーザー墨出器専用 精密エレベーター三脚



LET-C

- 特長** ●簡単に扱えるエレベーター三脚。専用ケース付で持運びも楽々です。
- 仕様** ●脚頭ネジは5/8インチネジ。●エレベーター昇降硬さ調整機構付。●三脚転倒防止用バー搭載の安心設計。●地墨が見える貫通構造。
- 用途** ●レーザー墨出器の設置。●土木・建築。

【発注単位1本】 商品についてのお問い合わせ:0561-62-8151

発注コード	品番	税抜価格	エレベーター昇降幅	全長	全縮時	重量
6107-09-001	LET-C	¥12,000	245mm	1240mm	585mm	2.2kg

(株)マイゾックス

サンレッグDX短脚



SDXS-OD

- 特長** ●レーザーレベルに最適な三脚。
- 仕様** ●土間工事、基礎工事に最適です。
- 用途** ●オートレベル・回転レーザーの設置に。●測量・土木・建築。

【発注単位1本】 商品についてのお問い合わせ:0561-62-8151

発注コード	品番	税抜価格	仕様	全長	全縮時	球面脚頭外径/内径	重量
6107-10-001	SDXS-OD	¥27,500	5/8インチ球面	1100mm	750mm	160mm/44mmφ	3.5kg

(株)マイゾックス

ランドレッグ



LAN-OL

- 特長** ●国際規格ISOに完全に適応の世界標準三脚。
- 仕様** ●軽量でありながら強度、安定感のある高級アルミ製三脚。●堅牢で踏みやすい石突きと大型脚頭など、現場を知り尽くしたマイゾックスのスピリットから生まれました。
- 用途** ●トータルステーション・セオドライト・オートレベル・回転レーザーの設置に。●測量・土木・建築。

【発注単位1本】 商品についてのお問い合わせ:0561-62-8151

発注コード	品番	税抜価格	仕様	本体素材	全長	全縮時	脚頭外径/内径	重量
6107-11-001	LAN-OL	¥25,000	5/8インチ平面	アルミ製	1710mm	1030mm	160mm/66φ	3.9kg

(株)マイゾックス

ランドレッグ



LAN-OT

- 特長** ●国際規格ISOに完全に適応の世界標準三脚。
- 仕様** ●軽量でありながら強度、安定感のある高級アルミ製三脚。●堅牢で踏みやすい石突きと大型脚頭など、現場を知り尽くしたマイゾックスのスピリットから生まれました。
- 用途** ●トータルステーション・セオドライト・オートレベル・回転レーザーの設置に。●測量・土木・建築。

【発注単位1本】 商品についてのお問い合わせ:0561-62-8151

発注コード	品番	税抜価格	仕様	本体素材	全長	全縮時	脚頭外径/内径	重量
6107-12-001	LAN-OT	¥25,000	35mm平面	アルミ製	1710mm	1030mm	160mm/44mmφ	3.9kg

(株)マイゾックス

ランドレッグ



LAN-OD

- 特長** ●国際規格ISOに完全に適応の世界標準三脚。
- 仕様** ●軽量でありながら強度、安定感のある高級アルミ製三脚。●堅牢で踏みやすい石突きと大型脚頭など、現場を知り尽くしたマイゾックスのスピリットから生まれました。
- 用途** ●トータルステーション・セオドライト・オートレベル・回転レーザーの設置に。●測量・土木・建築。

【発注単位1本】 商品についてのお問い合わせ:0561-62-8151

発注コード	品番	税抜価格	仕様	本体素材	全長	全縮時	脚頭外径/内径	重量
6107-13-001	LAN-OD	¥25,000	5/8インチ球面	アルミ製	1710mm	1030mm	160mm/44mmφ	3.9kg

STS様

STS 受光器対応高輝度レーザー墨出器 STS-LXシリーズ

修理可能 

STS-LX8



STS-LX9



SS-50Z



EL-CM



QCS-55



AA2300

【発注単位1台】

商品についてのお問い合わせ:052-847-8880

発注コード	品番	税抜価格	精度	自動補正範囲	サイズ(mm)
6107-14-001	STS-LX8	¥74,000	±1mm/10m	±3°	φ80×188
6107-14-002	STS-LX9	¥67,000	±1mm/10m	±3°	φ80×188

- 特長**
- 明るさ2倍(当社比)高輝度モードを搭載。
 - 補正範囲は±3°、補正範囲を越えたらレーザー光点減でお知らせする安心設計。
 - 盗難火災保険付。
 - 受光器使用で最大約50m検出可。
- 仕様**
- 自動補正範囲:±3°。
 - 精度:水平・垂直±1mm/10m。
 - 防塵・防水:IP54相当。
 - 電池残量警告(メインパイロットランプ点滅)。
 - 360°回転機構(微動ねじ付き)。
 - 標準付属:専用ケース、三脚アタッチメント、単3電池3本。
- 用途**
- 屋内屋外の墨出作業全般。
 - 内装工事。
 - 軽天の設置。
 - 板張り。
 - 建具の取付。
 - 対象ユーザー:建築土木、内装工事、設備工事、電気工事関係など。
- 材質**
- プラスチック
- 製造国**
- 中国
- 注意事項**
- 受光器をご購入の際は当社、墨出器用受光器SS-50Zをお選びください(他社の墨出器用受光器では精度保証できません)。

オプション

商品についてのお問い合わせ:052-847-8880

発注コード	品番	税抜価格
6107-14-003	SS-50Z	¥28,000
6107-14-004	EL-CM	¥5,000
6107-14-005	QCS-55	¥3,800
6107-14-006	AA2300(1本)	¥600

STS様

STS 受光器対応高輝度レーザー墨出器 EXAシリーズ(1)

修理可能 

EXA-YR21



EXA-YR41



SS-50Z



EL-CM



QCS-55



AA2300

SAC-60
(EXA-YR41のみ
使用可能)

STH70

【発注単位1台】

商品についてのお問い合わせ:052-847-8880

発注コード	品番	税抜価格	精度	自動補正範囲	サイズ(mm)
6107-15-001	EXA-YR21	¥76,000	±1mm/10m	±3°	φ80×190
6107-15-002	EXA-YR41	¥92,000	±1mm/10m	±3°	φ90×190

- 特長**
- 明るさ2倍(当社比)高輝度モードを搭載。
 - 傾斜ラインを照射できる自動補正OFFモード搭載(別売の三脚と傾斜脚頭が必要)。
 - 盗難火災保険付。
 - 受光器使用で最大約50m検出可。
- 仕様**
- 自動補正範囲:±3°。
 - 精度:水平・垂直±1mm/10m、鉛直±1mm/5m。
 - 防塵・防水:IP54相当。
 - 電池残量警告(メインパイロットランプ点滅)。
 - 360°回転機構(微動ねじ付き)。
 - 標準付属品:専用ケース 単3乾電池(EXA-YR21:3本、EXA-YR41:4本) 肩掛けベルト。
- 用途**
- 屋内屋外の墨出作業全般。
 - 内装工事。
 - 軽天の設置。
 - 板張り。
 - 建具の取付。
 - 対象ユーザー:建築土木、内装工事、設備工事、電気工事関係など。
- 材質**
- プラスチック
- 製造国**
- 中国
- 注意事項**
- 受光器をご購入の際は当社、墨出器用受光器SS-50Zをお選びください(他社の墨出器用受光器では精度保証できません)。

オプション ※SAC-60はEXA-YR41のみ使用可能

商品についてのお問い合わせ:052-847-8880

発注コード	品番	税抜価格
6107-15-003	SS-50Z	¥28,000
6107-15-004	EL-CM	¥5,000
6107-15-005	QCS-55	¥3,800
6107-15-006	AA2300(1本)	¥600
6107-15-007	SAC-60	¥5,000
6107-15-008	STH70	¥9,300

STS機

修理可能 

STS 受光器対応高輝度レーザー墨出器 EXAシリーズ(2)



EXA-YR44



SS-50Z

EL-CM

QCS-55

AA2300

- 特長**
- 振動のある現場でもラインがぶれない電子自動整準式。
 - 明るさ2倍(当社比)高輝度モードを搭載。
 - 盗難火災保険付。
 - 受光器使用で最大約50m検出可。
- 仕様**
- 自動補正範囲:±3°。
 - 精度:水平・垂直±1mm/10m、鉛直±1mm/5m。
 - 防塵・防水:IP54相当。
 - 電池残量警告(メインパイロットランプ点滅)。
 - エンドレス全周微動装置付。
 - 標準付属品:専用ケース、単3乾電池4本、肩掛けベルト、三脚アタッチメント、レーザーグラス、レーザーターゲット。
- 用途**
- 屋内屋外の墨出作業全般。
 - 内装工事。
 - 経天の設置。
 - 板張り。
 - 建具の取付。
 - 対象ユーザー:建築土木、内装工事、設備工事、電気工事関係など。
- 材質**
- プラスチック
- 製造国**
- 中国
- 注意事項**
- 受光器をご購入の際は当社、墨出器用受光器SS-50Zをお選びください(他社の墨出器用受光器では精度保証できません)。

工事用品

61 測量用品

オプション

商品についてのお問い合わせ:052-847-8880

発注コード	品番	税抜価格
6107-16-002	SS-50Z	¥28,000
6107-16-003	EL-CM	¥5,000
6107-16-004	QCS-55	¥3,800
6107-16-005	AA2300(1本)	¥600

【発注単位1台】 商品についてのお問い合わせ:052-847-8880

発注コード	品番	税抜価格	精度	自動補正範囲	サイズ(mm)
6107-16-001	EXA-YR44	¥145,000	±1mm/10m	±3°	φ112×218

STS機

修理可能 

回転レーザーレベル STS-H600(三脚付)



STS-H600

- 特長**
- 置くだけでOK、完全自動整準。
 - 盗難火災保険付(ご購入より1年間)。
 - ワンランク上の防水防塵性能(IP56相当)。
 - 振動による測定ミスを防ぐセフティーモード付。
- 仕様**
- レーザーダイオード:635nm 出力1mW以下
 - JIS規格クラス2M。
 - 防塵・防水IP56相当。
 - 受光器標準装備。
 - 標準付属品:三脚、専用ハードケース、リモコン、受光器、受光器用クランプ、単3乾電池6本、9V乾電池2本。
- 用途**
- 土木、建築、測量。
- 材質**
- プラスチック、ゴムラバー
- 製造国**
- 中国
- 注意事項**
- ACアダプター「SAC-60」のみの使用はできません。AC100Vで使用する場合も充電式電池「BTH600」が必要です。
 - 充電式電池「BTH600」をご利用の場合、充電器としてACアダプター「SAC-60」が必要です。

【発注単位1台】 商品についてのお問い合わせ:052-847-8880

発注コード	品番	税抜価格	精度	自動整準範囲	測定範囲
6107-17-001	STS-H600	¥170,000	±8°(±0.38/10m)	±5°	直径約600m

※表示の価格はすべて消費税が含まれておりません。

ヤマヨ測定機(株)

スターレベル

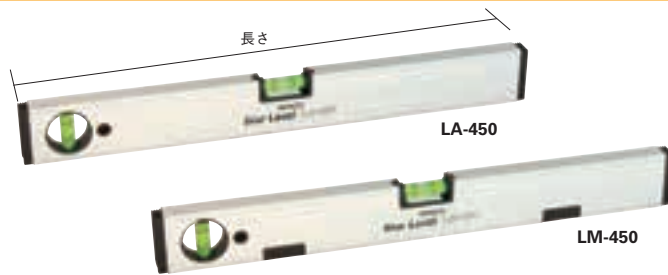

特長 ●LAは価格の手頃なベーシックタイプ、LMは鉄骨工事に便利なマグネット付。

用途 ●水平測定用。

材質 ●アルミ

製造国 ●日本

工事用品

【発注単位1本】 商品についてのお問い合わせ:0120-496-514

発注コード	品番	税抜価格	長さ	精度	マグネット	梱包数(本)
6108-01-001	LA-300	¥2,600	300mm	±0.1146°以内	無	5
6108-01-002	LA-380	¥2,900	380mm	±0.1146°以内	無	5
6108-01-003	LA-450	¥3,200	450mm	±0.1146°以内	無	5
6108-01-004	LA-600	¥3,650	600mm	±0.1146°以内	無	6
6108-01-005	LA-750	¥4,500	750mm	±0.1146°以内	無	6
6108-01-006	LA-900	¥5,400	900mm	±0.1146°以内	無	6

【発注単位1本】 商品についてのお問い合わせ:0120-496-514

発注コード	品番	税抜価格	長さ	精度	マグネット	梱包数(本)
6108-01-007	LM-300	¥3,650	300mm	±0.1146°以内	有	5
6108-01-008	LM-380	¥3,950	380mm	±0.1146°以内	有	5
6108-01-009	LM-450	¥4,250	450mm	±0.1146°以内	有	5
6108-01-010	LM-600	¥4,700	600mm	±0.1146°以内	有	6
6108-01-011	LM-750	¥6,050	750mm	±0.1146°以内	有	6
6108-01-012	LM-900	¥7,000	900mm	±0.1146°以内	有	6

ヤマヨ測定機(株)

ヒューム管レベル

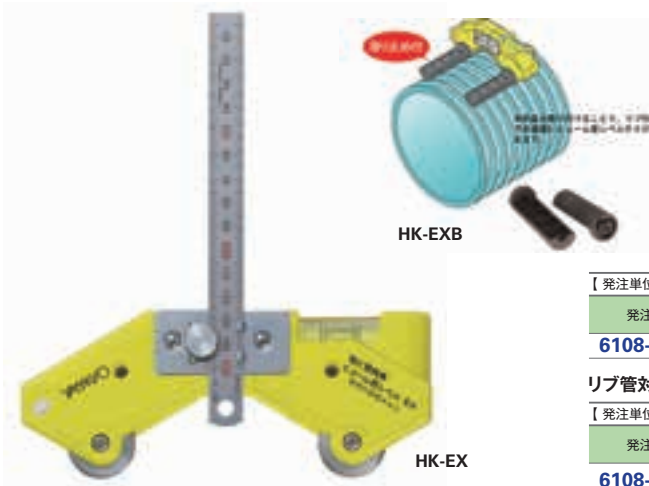

特長 ●外径90mm以上で使用できる塩ビ管共用小口径管工事専用レベル。

●リップ管対応部品をHK-EXに取り付けることで、リップ付の下水道管にHK-EXが使用できます。

用途 ●気泡管で管の中心線(垂直=軸芯)を正確に素早くチェックできます。

材質 ●ABS樹脂

製造国 ●日本

【発注単位1個】 商品についてのお問い合わせ:0120-496-514

発注コード	品番	税抜価格	重量(g)
6108-02-001	HK-EX	¥6,500	400

リップ管対応部品

【発注単位1個】 商品についてのお問い合わせ:0120-496-514

発注コード	品番	税抜価格	適用管材
6108-02-002	HK-EXB	¥1,000	JIS A5303 B型ヒューム管/φ200以上 JSWAA K-1 硬質塩ビ管/φ100以上

(株)アカツキ製作所

排水勾配器

修理可能

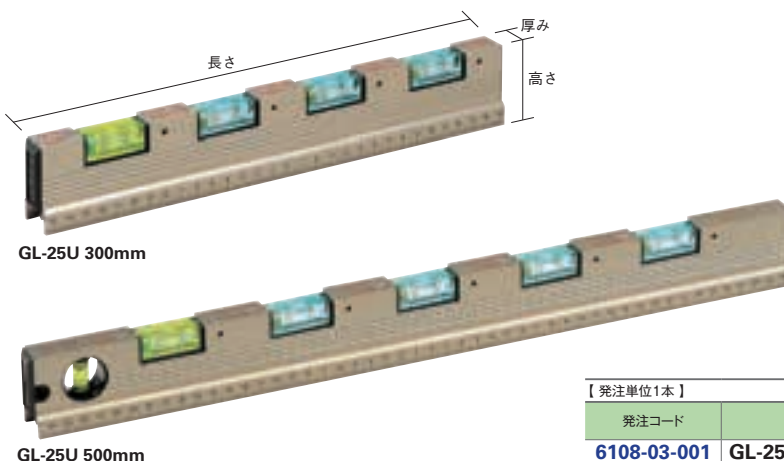

特長 ●設定勾配別の気泡管で、作業効率を高める排水勾配器の決定版。

仕様 ●U溝付箱型フレーム。

●スケール目盛付。

用途 ●水平、垂直の他にU字溝、側溝勾配、排水勾配に使用できます。

材質 ●アルミ製

●表面アルマイト処理

製造国 ●日本

【発注単位1本】 商品についてのお問い合わせ:0773-42-1001

発注コード	品番	税抜価格	長さ×高さ×厚み(mm)	箱入数(本)
6108-03-001	GL-25U 300mm	¥5,460	300×50×22	10
6108-03-002	GL-25U 500mm	¥7,280	500×50×22	10

※表示の価格はすべて消費税が含まれておりません。

（株）アカツキ製作所

箱型アルミレベル

修理可能 

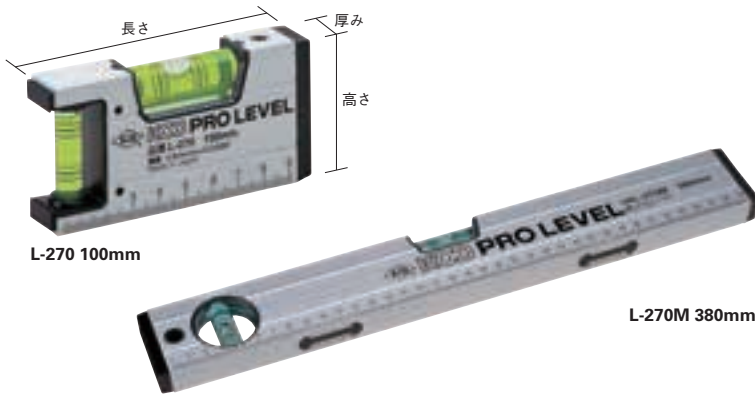

- **特長** ● レンズ効果で大きく見えるカマボコ型気泡管を搭載したプロ用レベル。
- **仕様** ● トルクスドライバーT10番にて調整可能。
- **用途** ● スケール目盛付。
- **材質** ● 端面マド付で狭いところでも測定できます。
- **製造国** ● アルミ製
- **製造国** ● 表面アルマイト処理
- **製造国** ● 日本

工事用品

61 測量用品

【発注単位1本】 商品についてのお問い合わせ:0773-42-1001

発注コード	品番	税抜価格	長さ×高さ×厚み (mm)	マグネット	箱入数 (本)
6108-04-001	L-270 100mm	¥2,990	100×50.5×19	無	5
6108-04-002	L-270 150mm	¥3,150	150×50.5×19	無	5
6108-04-003	L-270 230mm	¥3,330	230×50.5×19	無	5
6108-04-004	L-270 300mm	¥3,540	300×50.5×19	無	5
6108-04-005	L-270 380mm	¥3,740	380×50.5×19	無	5
6108-04-006	L-270 450mm	¥4,000	450×50.5×19	無	5
6108-04-007	L-270 600mm	¥4,600	600×50.5×19	無	5
6108-04-008	L-270 750mm	¥5,300	750×50.5×19	無	1
6108-04-009	L-270 900mm	¥5,980	900×50.5×19	無	1
6108-04-010	L-270 1000mm	¥7,930	1000×50.5×19	無	1
6108-04-011	L-270 1200mm	¥11,440	1200×50.5×19	無	1
6108-04-012	L-270 1500mm	¥14,300	1500×50.5×19	無	1
6108-04-013	L-270 1800mm	¥17,680	1800×50.5×19	無	1
6108-04-014	L-270 2000mm	¥20,280	2000×50.5×19	無	1

【発注単位1本】 商品についてのお問い合わせ:0773-42-1001

発注コード	品番	税抜価格	長さ×高さ×厚み (mm)	マグネット	箱入数 (本)
6108-04-015	L-270M 100mm	¥4,320	100×50.5×19	有	5
6108-04-016	L-270M 150mm	¥4,500	150×50.5×19	有	5
6108-04-017	L-270M 230mm	¥4,710	230×50.5×19	有	5
6108-04-018	L-270M 300mm	¥5,560	300×50.5×19	有	5
6108-04-019	L-270M 380mm	¥5,770	380×50.5×19	有	5
6108-04-020	L-270M 450mm	¥6,080	450×50.5×19	有	5
6108-04-021	L-270M 600mm	¥6,680	600×50.5×19	有	5
6108-04-022	L-270M 750mm	¥7,380	750×50.5×19	有	1
6108-04-023	L-270M 900mm	¥8,030	900×50.5×19	有	1
6108-04-024	L-270M 1000mm	¥10,400	1000×50.5×19	有	1
6108-04-025	L-270M 1200mm	¥14,040	1200×50.5×19	有	1
6108-04-026	L-270M 1500mm	¥17,940	1500×50.5×19	有	1
6108-04-027	L-270M 1800mm	¥21,320	1800×50.5×19	有	1
6108-04-028	L-270M 2000mm	¥23,920	2000×50.5×19	有	1

（株）アカツキ製作所

Iビーム型アルミレベル45度気泡管付

修理可能 

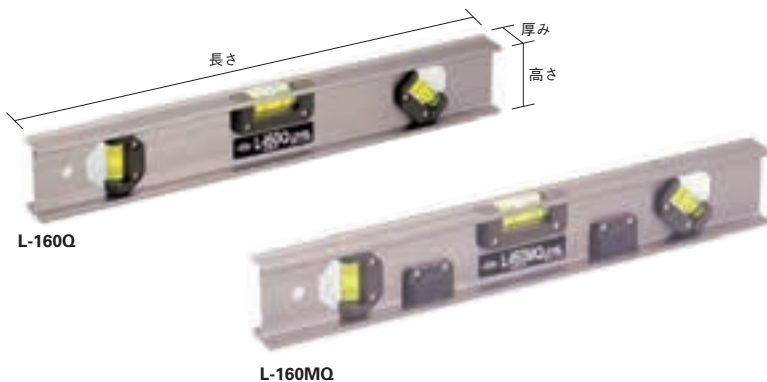

- **特長** ● Iビーム型アルミレベルのプロ仕様タイプ。水平、垂直、45°測定可能(100mm・150mmは45°なし)。
- **仕様** ● V溝付測定面利用しパイプ測定可能です。
- **用途** ● Iビーム型フレーム、V溝付測定面により、パイプなどの測定可能です。
- **材質** ● アルミ製
- **製造国** ● 表面アルマイト処理
- **製造国** ● 日本

【発注単位1本】 商品についてのお問い合わせ:0773-42-1001

発注コード	品番	税抜価格	長さ×高さ×厚み (mm)	マグネット	箱入数 (本)
6108-05-001	L-160 100mm	¥2,210	100×56×26	無	10
6108-05-002	L-160 150mm	¥2,390	150×56×26	無	10
6108-05-003	L-160Q 230mm	¥2,550	230×56×26	無	10
6108-05-004	L-160Q 300mm	¥2,810	300×56×26	無	10
6108-05-005	L-160Q 380mm	¥3,070	380×56×26	無	10
6108-05-006	L-160Q 450mm	¥3,350	450×56×26	無	10
6108-05-007	L-160Q 600mm	¥3,820	600×56×26	無	10
6108-05-008	L-160Q 750mm	¥4,680	750×56×26	無	1
6108-05-009	L-160Q 900mm	¥5,720	900×56×26	無	1
6108-05-010	L-160Q 1000mm	¥7,800	1000×56×26	無	1
6108-05-011	L-160Q 1200mm	¥11,180	1200×56×26	無	1
6108-05-012	L-160Q 1500mm	¥14,040	1500×56×26	無	1
6108-05-013	L-160Q 1800mm	¥17,420	1800×56×26	無	1
6108-05-014	L-160Q 2000mm	¥20,020	2000×56×26	無	1

【発注単位1本】 商品についてのお問い合わせ:0773-42-1001

発注コード	品番	税抜価格	長さ×高さ×厚み (mm)	マグネット	箱入数 (本)
6108-05-015	L-160M 100mm	¥4,110	100×56×26	有	10
6108-05-016	L-160M 150mm	¥4,290	150×56×26	有	10
6108-05-017	L-160MQ 230mm	¥4,450	230×56×26	有	10
6108-05-018	L-160MQ 300mm	¥4,730	300×56×26	有	10
6108-05-019	L-160MQ 380mm	¥4,970	380×56×26	有	10
6108-05-020	L-160MQ 450mm	¥5,250	450×56×26	有	10
6108-05-021	L-160MQ 600mm	¥5,720	600×56×26	有	10
6108-05-022	L-160MQ 750mm	¥6,500	750×56×26	有	1
6108-05-023	L-160MQ 900mm	¥7,540	900×56×26	有	1
6108-05-024	L-160MQ 1000mm	¥9,880	1000×56×26	有	1
6108-05-025	L-160MQ 1200mm	¥13,520	1200×56×26	有	1
6108-05-026	L-160MQ 1500mm	¥17,420	1500×56×26	有	1
6108-05-027	L-160MQ 1800mm	¥20,800	1800×56×26	有	1
6108-05-028	L-160MQ 2000mm	¥23,400	2000×56×26	有	1

※表示の価格はすべて消費税が含まれておりません。

(株)アカツキ製作所

配管職人用水平器

NEW +

修理可能

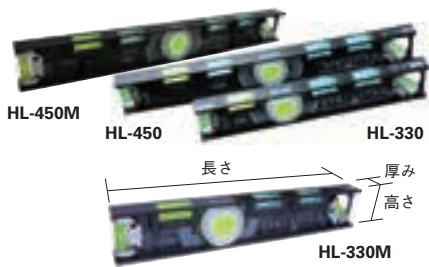

HL-450M

HL-450

HL-330

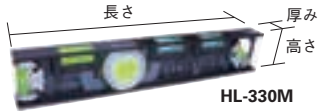

HL-330M

- 特長**
- HL-450 勾配器・水平器・マスレベルが一体となった多機能水平器にロングサイズが新発売!
 - HL-330M・HL-450M 勾配器・水平器・マスレベルが一体となったマグネット付多機能水平器が新発売!
- 仕様**
- 水平・垂直・45度・マス・勾配測定がこの1本で、全て補えます。

- 用途**
- Lビーム型フレーム、V溝付測定面により、配管測定に最適です。
 - 塩ビ管などはマグネット無しを、鉄管などはマグネット有りをご使用ください。
- 材質**
- アルミ製
- 製造国**
- 日本

【発注単位1本】

商品についてのお問い合わせ:0773-42-1001

発注コード	品番	税抜価格	長さ×高さ×厚み(mm)	マグネット	箱入数(本)
6108-06-001	HL-330M	¥8,500	330×56×26	有	10
6108-06-002	HL-450	¥8,750	450×56×26	無	10
6108-06-003	HL-450M	¥9,750	450×56×26	有	10
6108-06-004	HL-330	¥7,800	330×56×26	無	10

(株)アカツキ製作所

ポケット水平器

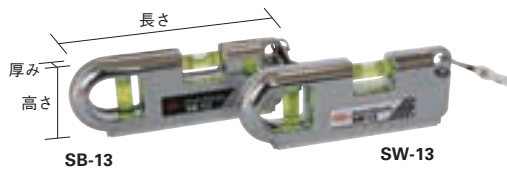

SB-13

SW-13

- 特長**
- ポケットにも簡単に入るコンパクトサイズ。
- 仕様**
- 気泡管4本目盛り。
- 用途**
- 足場組立に最適です。
- 材質**
- ABS樹脂製
 - ネオジウムマグネット
- 製造国**
- 日本

【発注単位1本】

商品についてのお問い合わせ:0773-42-1001

発注コード	品番	税抜価格	長さ×高さ×厚み(mm)	箱入数(本)
6108-07-001	SB-13	¥2,340	130×47×18	10
6108-07-002	SW-13	¥2,340	130×47×18	10

(株)アカツキ製作所

排水管芯出しレベル

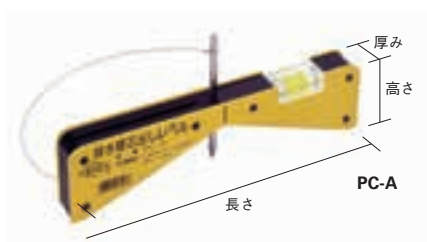

PC-A

- 特長**
- ヒューム管施工に最適。スピーディな芯出しを約束。
- 仕様**
- 管径φ200以上用。
- 用途**
- ヒューム管施工に最適です。
- 材質**
- アルミ、ABS樹脂製
 - 表面メラミン焼付塗装
- 製造国**
- 日本

【発注単位1本】

商品についてのお問い合わせ:0773-42-1001

発注コード	品番	税抜価格	長さ×高さ×厚み(mm)	箱入数(本)
6108-08-001	PC-A	¥7,280	220×56×24	1

(株)アカツキ製作所

ポケット水平器

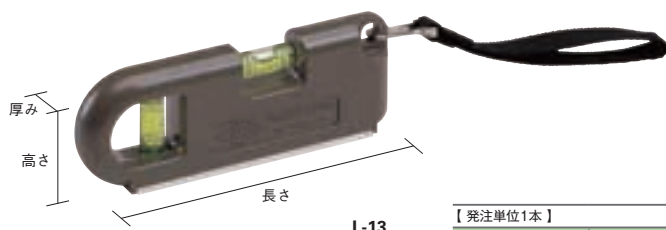

L-13

- 特長**
- 電設・内装工事に重宝な強力マグネット付きポケットタイプ。
- 仕様**
- 気泡管4本目盛り。
- 用途**
- 足場組立に最適です。
- 材質**
- 耐熱ABS樹脂製
- 製造国**
- 日本

【発注単位1本】

商品についてのお問い合わせ:0773-42-1001

発注コード	品番	税抜価格	長さ×高さ×厚み(mm)	マグネット	箱入数(本)
6108-09-001	L-13	¥2,080	130×47×18	無	10
6108-09-002	ML-13	¥2,340	130×47×18	有	10

(株)アカツキ製作所

曲尺用アイベル水平器

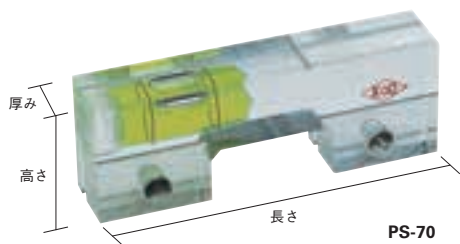

- 特長** ●厚さ2mm以内の直尺・曲尺・定規に使用できます。
- 仕様** ●感度0.5mm/m=0.0286°。
- 用途** ●曲尺に取り付けて測定できます。
- 材質** ●アクリル製
- 製造国** ●日本

【発注単位1本】 商品についてのお問い合わせ:0773-42-1001

発注コード	品番	税抜価格	長さ×高さ×厚み (mm)	固定方法	取付溝幅 (mm)	箱入数 (本)
6108-10-001	PS-70	¥1,330	70×25×15	ボールネジ	2.2	10
6108-10-002	PS-70M	¥1,200	70×25×15	マグネット	4.5	10

(株)アカツキ製作所

平型アイベル水平器

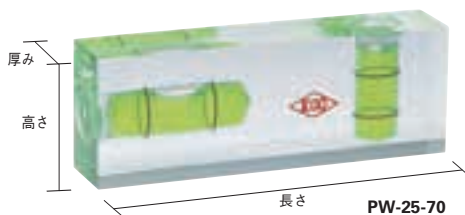

- 特長** ●W型気泡管で水平・垂直測定。
- 仕様** ●感度0.5mm/m=0.0286°。
- 材質** ●アクリル製
- 製造国** ●日本

【発注単位1本】 商品についてのお問い合わせ:0773-42-1001

発注コード	品番	税抜価格	長さ×高さ×厚み (mm)	箱入数 (本)
6108-11-001	PW-25-70	¥1,510	70×25×15	10
6108-11-002	PW-25-100	¥1,740	100×25×15	10
6108-11-003	PW-35-70	¥1,790	70×35×15	10
6108-11-004	PW-35-100	¥1,920	100×35×15	10

(株)アカツキ製作所

箱型アルミレベルV溝付

修理可能

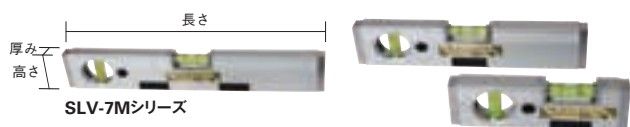

- 特長** ●アルミレベルのシルバーメッキタイプ。
- 仕様** ●V溝付測定面。
●垂直測定面端面マド付。
- 用途** ●垂直測定端面マド付で仮枠大工さんに便利です。
- 材質** ●アルミ製
●表面アルマイト処理
- 製造国** ●日本

【発注単位1本】 商品についてのお問い合わせ:0773-42-1001

発注コード	品番	税抜価格	長さ×高さ×厚み (mm)	箱入数 (本)
6108-12-001	SLV-7M 100mm	¥2,340	100×50.5×19	5
6108-12-002	SLV-7M 150mm	¥2,780	150×50.5×19	5
6108-12-003	SLV-7M 230mm	¥2,910	230×50.5×19	5
6108-12-004	SLV-7M 300mm	¥3,300	300×50.5×19	5
6108-12-005	SLV-7M 380mm	¥3,430	380×50.5×19	5
6108-12-006	SLV-7M 450mm	¥3,560	450×50.5×19	5
6108-12-007	SLV-7M 600mm	¥3,820	600×50.5×19	5

(株)アカツキ製作所

スラントルール

修理可能

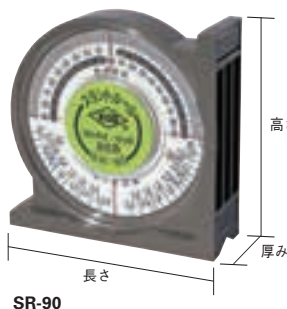

- 特長** ●配管工事・排水工事・鉄骨構造物などの角度・勾配を必要とする全ての作業に最適。
- 仕様** ●パイプ対応V溝付。
●鉄骨対応強力マグネット付。
- 用途** ●配管・排水工事・鉄骨構造物などの角度・勾配を必要とする全ての作業に使用できます。
- 製造国** ●日本

【発注単位1本】 商品についてのお問い合わせ:0773-42-1001

発注コード	品番	税抜価格	長さ×高さ×厚み (mm)	箱入数 (本)
6108-13-001	SR-90	¥2,210	95×95×30	5

(株)マイゾックス

デジタルレベルコンパクト



- 特長** ●コンパクトで使いやすい勾配測定器。
- 仕様** ●角度(°)勾配(%)ピッチ(IN/FT)の3通りの測定ができます。
●V溝加工・底面にマグネットが付いているので安定した測定ができます。
- 任意の角度を0として設定できます。
- グリーンのパックライト付き。
- 用途** ●水平・垂直・勾配の測定。
●土木・建築。

【発注単位1本】 商品についてのお問い合わせ:0561-62-8151

発注コード	品番	価格	表示モード	最小表示単位	デジタル測定精度	本体サイズ	本体重量
6108-14-001	DGL-C	¥9,250	角度・勾配・ピッチ	0.1°・0.1%	±0.1°(0°・90°) ±2° (その他の角度)	210×52×31mm	237g (電池含む)

(株)マイゾックス

デジタルレベル



- 特長** ●置くだけで角度または勾配を表示。
- 仕様** ●角度(°)勾配(%)ピッチ(IN/FT)の3通りの測定ができます。
●底面にマグネットが付いているので安定した測定ができます。
- グリーンのパックライト付き。
- 用途** ●水平・垂直・勾配の測定。
●土木・建築。

【発注単位1本】 商品についてのお問い合わせ:0561-62-8151

発注コード	品番	税抜価格	表示モード	最小表示単位	デジタル測定精度	本体サイズ	本体重量
6108-15-001	DGL-625	オープン	角度・勾配・ピッチ	0.1°・0.1%	±0.1°(0°・90°) ±2° (その他の角度)	72×33×625mm	0.8kg
6108-15-002	DGL-235	オープン	角度・勾配・ピッチ	0.1°・0.1%	±0.1°(0°・90°) ±2° (その他の角度)	55×30×238mm	0.25g

※表示の価格はすべて消費税が含まれておりません。

株式会社TJMデザイン

ボックスレベル

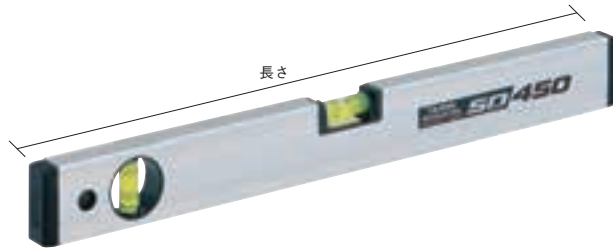

BX2-S45

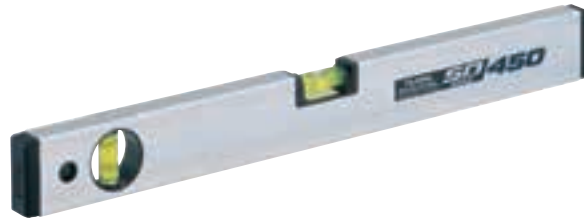

BX2-S45M

- 特長**
- キズのつきにくい特殊ハードアルマイト表面処理をしています。
 - マグネット付(マグネット仕様のみ)。
- 仕様**
- 気泡管:水平・垂直。
 - エラストマー製サイドプロテクター付。
 - 蓄光シート。
- 用途**
- 気泡管による水平・垂直の測定。
- 材質**
- 本体:アルミ
 - 気泡管:アクリル
- 製造国**
- 日本

工事用品

測量用品 61

【発注単位1本】		商品についてのお問い合わせ:0120-125577				
発注コード	品番	税抜価格	長さ(mm)	マグネット	質量(g)	
6108-16-001	BX2-S10	¥1,320	100	無	80	
6108-16-002	BX2-S15	¥1,740	150	無	105	
6108-16-003	BX2-S23	¥1,990	230	無	143	
6108-16-004	BX2-S30	¥2,090	300	無	180	
6108-16-005	BX2-S38	¥2,300	380	無	214	
6108-16-006	BX2-S45	¥2,650	450	無	255	
6108-16-007	BX2-S60	¥2,960	600	無	325	
6108-16-008	BX2-S75	¥3,730	750	無	400	
6108-16-009	BX2-S90	¥4,540	900	無	475	

【発注単位1本】		商品についてのお問い合わせ:0120-125577				
発注コード	品番	税抜価格	長さ(mm)	マグネット	質量(g)	
6108-16-010	BX2-S120	¥5,510	1200	無	620	
6108-16-011	BX2-S10M	¥2,400	100	有	117	
6108-16-012	BX2-S15M	¥2,710	150	有	142	
6108-16-013	BX2-S23M	¥2,810	230	有	180	
6108-16-014	BX2-S30M	¥3,060	300	有	217	
6108-16-015	BX2-S38M	¥3,320	380	有	300	
6108-16-016	BX2-S45M	¥3,580	450	有	340	
6108-16-017	BX2-S60M	¥3,930	600	有	415	
6108-16-018	BX2-S75M	¥5,100	750	有	490	

株式会社TJMデザイン

ボックスレベルデラックス

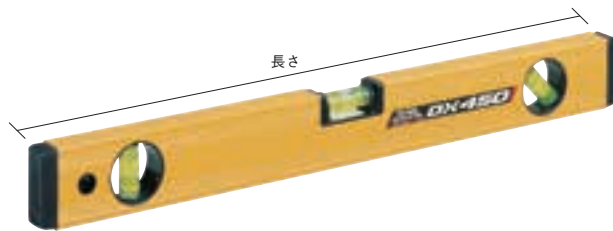

BX3-D23



BX3-D45M

- 特長**
- 1/50、1/100勾配が見れる高感度水平気泡管仕様です。
 - 目立つイエローフレームを使用しています。
 - マグネット付(マグネット仕様のみ)。
- 仕様**
- 気泡管:水平・垂直・45°。
 - エラストマー製サイドプロテクター付。
 - 蓄光シート。
- 用途**
- 気泡管による水平・垂直の測定。
- 材質**
- 本体:アルミ
 - 気泡管:アクリル
- 製造国**
- 日本

【発注単位1本】		商品についてのお問い合わせ:0120-125577				
発注コード	品番	税抜価格	長さ(mm)	マグネット	質量(g)	
6108-17-001	BX3-D23	¥3,060	230	無	143	
6108-17-002	BX3-D30	¥3,170	300	無	180	
6108-17-003	BX3-D38	¥3,270	380	無	214	
6108-17-004	BX3-D45	¥3,470	450	無	255	
6108-17-005	BX3-D60	¥3,930	600	無	325	
6108-17-006	BX3-D75	¥4,800	750	無	405	
6108-17-007	BX3-D90	¥5,100	900	無	482	

【発注単位1本】		商品についてのお問い合わせ:0120-125577				
発注コード	品番	税抜価格	長さ(mm)	マグネット	質量(g)	
6108-17-008	BX3-D120	¥6,440	1200	無	633	
6108-17-009	BX3-D23M	¥4,080	230	有	180	
6108-17-010	BX3-D30M	¥4,180	300	有	217	
6108-17-011	BX3-D38M	¥4,600	380	有	300	
6108-17-012	BX3-D45M	¥4,800	450	有	340	
6108-17-013	BX3-D60M	¥5,260	600	有	415	
6108-17-014	BX3-D75M	¥6,130	750	有	490	

※表示の価格はすべて消費税が含まれておりません。

株式会社TJMデザイン

スラント



- 特長**
- 勾配(角度)測定・勾配(角度)設定、2通りの使い方ができます。
- 仕様**
- 最小読取角度:2°。
 - 測定範囲:130°-0°-130°。
 - 目盛仕様:内側2°通し、外側1分~8分(0.5分目盛通し)。
 - 法勾配及び角度対照表付。

- 用途**
- 土木・建築現場などでの勾配測定用。
- 材質**
- 本体:ABS樹脂
 - 気泡管:アクリル
- 製造国**
- 日本

【発注単位1本】 商品についてのお問い合わせ:0120-125577

発注コード	品番	税抜価格	長さ(mm)	マグネット	精度	梱包数(本)	質量(g)
6108-18-001	SLT-100YE	¥3,630	250	無	±2°	6	246
6108-18-002	SLT-100	¥4,480	250	無	±2°	6	300
6108-18-003	SLT-AL200M	¥6,410	250	有	±2°	6	392

ムラテックKDS株式会社

水平器



SL-30N

- 特長**
- 気泡管一体構造レベルブロック方式でビス調整は不要。
 - 両端は耐衝撃性を高めるプラスチックリブつき。
 - 気泡管移動目視に役立つ3本線。
- 仕様**
- 3年間補償(落下などによる衝撃などは対象外です)。
- 製造国**
- ドイツ

【発注単位1本】 商品についてのお問い合わせ:0120-25-5548

発注コード	品番	税抜価格	サイズ(mm)	精度	質量(g)
6108-19-001	SL-20N	¥2,400	200×50×21	±0.029°以内	150
6108-19-002	SL-30N	¥2,600	300×50×21	±0.029°以内	240
6108-19-003	SL-40N	¥2,700	400×50×21	±0.029°以内	250
6108-19-004	SL-50N	¥2,900	500×50×21	±0.029°以内	290
6108-19-005	SL-60N	¥3,300	600×50×21	±0.029°以内	310
6108-19-006	SL-80N	¥4,000	800×50×21	±0.029°以内	380
6108-19-007	SL-100N	¥4,300	1000×50×21	±0.029°以内	620
6108-19-008	SL-120N	¥5,400	1200×50×21	±0.029°以内	800
6108-19-009	SL-150N	¥8,500	1500×50×21	±0.029°以内	1350

ムラテックKDS株式会社

水平器



SM-40N

- 特長**
- 気泡管一体構造レベルブロック方式でビス調整は不要。
 - 両端は耐衝撃性を高めるプラスチックリブつき。
 - 気泡管移動目視に役立つ3本線。
 - マグネット付。
- 仕様**
- 3年間補償(落下などによる衝撃などは対象外です)。
- 製造国**
- ドイツ

【発注単位1本】 商品についてのお問い合わせ:0120-25-5548

発注コード	品番	税抜価格	サイズ(mm)	精度	質量(g)
6108-20-001	SM-30N	¥3,600	300×50×21	±0.029°以内	290
6108-20-002	SM-40N	¥4,000	400×50×21	±0.029°以内	400
6108-20-003	SM-50N	¥4,500	500×50×21	±0.029°以内	450
6108-20-004	SM-60N	¥4,800	600×50×21	±0.029°以内	550
6108-20-005	SM-80N	¥5,700	800×50×21	±0.029°以内	640
6108-20-006	SM-100N	¥7,000	1000×50×21	±0.029°以内	850
6108-20-007	SM-120N	¥8,000	1200×50×21	±0.029°以内	1000

※表示の価格はすべて消費税が含まれておりません。

機TJMデザイン

パーフェクトキャッチG450



PCG-450

- 特長**
- 木部、鉄部、アルミサッシ、コンクリートに取付可。
 - 強力なネオン磁石を採用。
 - 重さ100g~1000gの下振りに対応。
- 仕様**
- 自動巻取式。
- 用途**
- 下振りによる垂直出し用。
- 材質**
- ケース:ABS樹脂、エラストマー樹脂

【発注単位1個】

商品についてのお問い合わせ:0120-125577

発注コード	品番	税抜価格	糸の長さ	適応下振り重量	梱包数(個)	重量(g)
6109-01-001	PCG-450	¥4,650	4.5m	100g~1000g	6	250g

工事用品

測量用品 61

機TJMデザイン

パーフェクトキャッチG450 クイックブラ付



PCG-B400R

- 特長**
- 木部、鉄部、アルミサッシ、コンクリートに取付可。
 - 強力なネオン磁石を採用。
 - 重さ100g~1000gの下振りに対応。
- 仕様**
- 自動巻取式。
 - 400g下振り付。
- 用途**
- 下振りによる垂直出し用。
- 材質**
- ケース:ABS樹脂、エラストマー樹脂

【発注単位1個】

商品についてのお問い合わせ:0120-125577

発注コード	品番	税抜価格	糸の長さ	適応下振り重量	色	梱包数(個)	重量(g)
6109-02-001	PCG-B400Y	¥6,290	4.5m	100g~1000g	黄	6	650g
6109-02-002	PCG-B400R	¥6,290	4.5m	100g~1000g	赤	6	650g
6109-02-003	PCG-B400B	¥6,290	4.5m	100g~1000g	青	6	650g

機TJMデザイン

パーフェクトキャッチG3-450



PCG3-450

- 特長**
- 木部、鉄部、アルミサッシ、コンクリートに取付可。
 - 強力なネオン磁石を採用。
 - 重さ100g~1000gの下振りに対応。
- 仕様**
- 自動巻取式。
- 用途**
- 下振りによる垂直出し用。
- 材質**
- ケース:ABS樹脂、エラストマー樹脂
- 製造国**
- 中国

【発注単位1個】

商品についてのお問い合わせ:0120-125577

発注コード	品番	税抜価格	糸の長さ	適応下振り重量	梱包数(個)	重量(g)
6109-03-001	PCG3-450	¥3,850	4.5m	100g~1000g	6	239g

機TJMデザイン

パーフェクトキャッチG3-450 クイックブラ付



PCG3-B400

- 特長**
- 木部、鉄部、アルミサッシ、コンクリートに取付可。
 - 強力なネオン磁石を採用。
 - 重さ100g~1000gの下振りに対応。
- 仕様**
- 自動巻取式。
 - 400g下振り付。
- 用途**
- 下振りによる垂直出し用。
- 材質**
- ケース:ABS樹脂、エラストマー樹脂
- 製造国**
- 中国

【発注単位1個】

商品についてのお問い合わせ:0120-125577

発注コード	品番	税抜価格	糸の長さ	適応下振り重量	梱包数(個)	重量(g)
6109-04-001	PCG3-B400	¥5,450	4.5m	100g~1000g	6	658g

株式会社TJMデザイン

ピーキャッチ300



P-300

- 特長 ●木部、鉄部、アルミサッシ、コンクリートに取付可。
●強力なネオジ磁石を採用。
●重さ100g~400gの下振りに対応。
- 仕様 ●自動巻取式。
- 用途 ●下振りによる垂直出し用。
- 材質 ●ケース:ABS樹脂
- 製造国 ●中国

【発注単位1個】				商品についてのお問い合わせ:0120-125577		
発注コード	品番	税抜価格	糸の長さ	適応下振り重量	梱包数(個)	重量(g)
6109-05-001	P-300	¥3,270	3m	100g~400g	6	95g

株式会社TJMデザイン

ピーキャッチ300 クイックブラ付



P300-QB

- 特長 ●木部、鉄部、アルミサッシ、コンクリートに取付可。
●強力なネオジ磁石を採用。
●重さ100g~400gの下振りに対応。
- 仕様 ●自動巻取式。
- 用途 ●下振りによる垂直出し用。
- 材質 ●ケース:ABS樹脂
- 製造国 ●中国

【発注単位1個】				商品についてのお問い合わせ:0120-125577		
発注コード	品番	税抜価格	糸の長さ	適応下振り重量	梱包数(個)	重量(g)
6109-06-001	P300-QB	¥4,910	3m	100g~1000g	6	400g

株式会社TJMデザイン

ピーキャッチ700



P-700

- 特長 ●木部、鉄部、アルミサッシ、コンクリートに取付可。
●強力なネオジ磁石を採用。
●重さ100g~1000gの下振りに対応。
- 仕様 ●自動巻取式。
- 用途 ●下振りによる垂直出し用。
- 材質 ●ケース:ABS樹脂
- 製造国 ●中国

【発注単位1個】				商品についてのお問い合わせ:0120-125577		
発注コード	品番	税抜価格	糸の長さ	適応下振り重量	梱包数(個)	重量(g)
6109-07-001	P-700	¥5,650	7m	100g~1000g	6	370g

※表示の価格はすべて消費税が含まれておりません。

(株)TJMデザイン

ピーキャッチ700 クイックブラ付



P700-QB

- 特長**
- 木部、鉄部、アルミサッシ、コンクリートに取付可。
 - 強力なネオン磁石を採用。
 - 重さ100g~1000gの下振りに対応。
- 仕様**
- 自動巻取式。
- 用途**
- 下振りによる垂直出し用。
- 材質**
- ケース:ABS樹脂
- 製造国**
- 中国

工事用品

測量用品 61

【発注単位1個】				商品についてのお問い合わせ:0120-125577		
発注コード	品番	税抜価格	糸の長さ	適応下振り重量	梱包数(個)	重量(g)
6109-08-001	P700-QB	¥8,170	7m	100g~1000g	4	970g

(株)TJMデザイン

ピーキャッチはや巻1600



P-HM1600

- 特長**
- 木部、鉄部、アルミサッシ、コンクリートに取付可。
 - 強力なネオン磁石を採用。
 - 重さ100g~1000gの下振りに対応。
- 仕様**
- 手動巻取式。
- 用途**
- 下振りによる垂直出し用。
- 材質**
- ケース:ABS樹脂、エラストマー樹脂
- 製造国**
- 中国

【発注単位1個】				商品についてのお問い合わせ:0120-125577		
発注コード	品番	税抜価格	糸の長さ	適応下振り重量	梱包数(個)	重量(g)
6109-09-001	P-HM1600	¥9,920	16m	100g~1000g	2	500g

(株)TJMデザイン

ピーキャッチクイックブラ

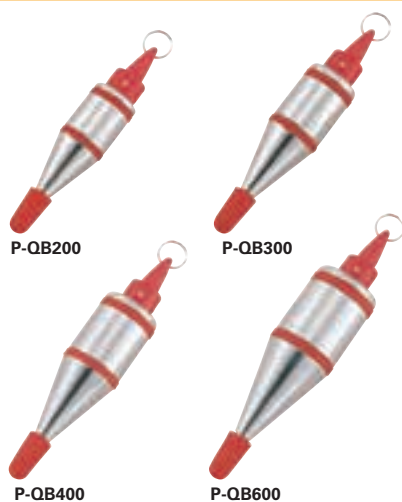

P-QB200

P-QB300

P-QB400

P-QB600

P-QB800

P-QB1000

- 特長**
- 自動静止構造で本体の揺れが素早く止まります(800g・1000g除く)。
 - 測定物を傷つけないゴムリング、剣先保護キャップ付済。
- 仕様**
- 先端焼入加工。
- 用途**
- 垂直出し用。
- 材質**
- 本体:スチール
- 製造国**
- 中国

【発注単位1個】				商品についてのお問い合わせ:0120-125577		
発注コード	品番	税抜価格	サイズ(mm)	梱包数(個)	重量(g)	
6109-10-001	P-QB200	¥1,510	135×φ27	6	200	
6109-10-002	P-QB300	¥1,820	146×φ30	6	300	
6109-10-003	P-QB400	¥2,110	153×φ33	6	400	
6109-10-004	P-QB600	¥2,460	166×φ38	6	600	
6109-10-005	P-QB800	¥3,270	171×φ43	6	800	
6109-10-006	P-QB1000	¥3,770	180×φ46	6	1000	

※表示の価格はすべて消費税が含まれておりません。

シンワ測定(株)

ハンディ墨つぼ ProII



- 特長**
- タンクが開き糸交換ができるので糸通しが不要です。
 - つぼ糸の押しえ口が斜めにカットされており位置あわせも簡単です。
 - 墨の打ち始めや墨が少なくなった時でも「墨つけボタン」を押しながら引けば濃く鮮やかな墨がでます。
 - 自動巻きで作業がラクラク。

- 用途** ●各種材料の墨つけに最適。
材質 ●本体:樹脂・ゴム・ステンレス
 ●糸:ナイロン
 ●カルコ:樹脂、ゴム

【発注単位1個】 商品についてのお問い合わせ:052-678-0602

発注コード	品番	税抜価格	色	自動巻き長さ	糸	墨の入量	梱包数(個)	質量(g)
6110-01-001	77481	¥3,200	ブラック	10m	0.6mm×20m	約15ml	6	194
6110-01-002	77471	¥3,200	アザーブルー	10m	0.6mm×20m	約15ml	6	194

シンワ測定(株)

ハンディ墨つぼ Jr. II



- 特長**
- タンクが開き糸交換ができるので糸通しが不要です。
 - つぼ糸の押しえ口が斜めにカットされており位置あわせも簡単です。
 - 墨の打ち始めや墨が少なくなった時でも「墨つけボタン」を押しながら引けば濃く鮮やかな墨がでます。
 - 自動巻きで作業がラクラク。

- 用途** ●各種材料の墨つけに最適。
材質 ●本体:樹脂・ゴム・ステンレス
 ●糸:ナイロン
 ●カルコ:樹脂、ゴム

【発注単位1個】 商品についてのお問い合わせ:052-678-0602

発注コード	品番	税抜価格	色	自動巻き長さ	糸	墨の入量	梱包数(個)	質量(g)
6110-02-001	77482	¥2,200	ブラック	8m	0.6mm×15m	約10ml	6	167
6110-02-002	77472	¥2,200	パープル/イエロ	8m	0.6mm×15m	約10ml	6	167
6110-02-003	77483	¥1,400	ブラック	手動巻	0.6mm×30m	約10ml	6	114
6110-02-004	77473	¥1,400	ミントグリーン	手動巻	0.6mm×30m	約10ml	6	114

株TJMデザイン

パーフェクト墨つぼ



- 特長**
- 自動巻取り式。
 - ゴムパッキンを要所に使用、墨漏れしにくく墨汁の乾燥を防ぎ、長期使用が可能です。
 - つぼ部が回転するので最適なポジションがつけれる首振りヘッド採用。
- 仕様** ●墨タンク最大容量:30ml。
用途 ●墨汁による墨付け作業。
材質 ●外装:ABS樹脂
製造国 ●中国

【発注単位1個】 商品についてのお問い合わせ:0120-125577

発注コード	品番	税抜価格	色	糸の長さ	自動巻取り長さ	糸太さ	梱包数(個)	質量(g)
6110-03-001	PS-SUM-R	¥4,840	赤	20m	10m	細(0.6mm)	6	177
6110-03-002	PS-SUM-B	¥4,840	青	20m	10m	細(0.6mm)	6	177
6110-03-003	PS-SUM-W	¥4,840	黒	20m	10m	細(0.6mm)	6	177

株TJMデザイン

パーフェクト墨つぼ EVOX



- 特長**
- 自動巻取り式。
 - ナイロン単糸を芯に入れた新開発編糸「剛糸(つよいと)」を採用耐久性36倍(当社従来比)を実現。
 - 押しやすく、先端が見やすい斜めカットを採用。
- 仕様** ●墨タンク最大容量:16ml(S:11ml)。
用途 ●墨汁による墨付け作業。
材質 ●外装:ABS樹脂
製造国 ●中国

【発注単位1個】 商品についてのお問い合わせ:0120-125577

発注コード	品番	税抜価格	糸の長さ	自動巻取り長さ	糸太さ	梱包数(個)	質量(g)
6110-04-001	PS-EVOX-M	5,450	12m	10m	細(0.6mm)	6	167
6110-04-002	PS-EVOX-S	5,450	10m	8m	細(0.6mm)	6	122

※表示の価格はすべて消費税が含まれておりません。

株式会社TJMデザイン

パーフェクト墨つぼ10鶴首



PS-SUM10T-R PS-SUM10T-B PS-SUM10T-W

- 特長**
- 自動巻取り式。
 - 狭い所やコーナーに最適な鶴首付。
 - 本体が全開し、お手入れや糸交換が簡単です。
 - ゴムパッキン使用、墨漏れしにくく墨汁の乾燥を防ぎ、長期使用が可能です。
- 仕様**
- 墨タンク最大容量:15ml。
- 用途**
- 墨汁による墨付け作業。
- 材質**
- 外装:ABS樹脂
- 製造国**
- 中国

【発注単位1個】

商品についてのお問い合わせ:0120-125577

発注コード	品番	税抜価格	色	糸の長さ	自動巻取糸長さ	糸太さ	梱包数(個)	質量(g)
6110-05-001	PS-SUM10T-R	¥5,080	赤	20m	10m	細(0.6mm)	6	197
6110-05-002	PS-SUM10T-B	¥5,080	青	20m	10m	細(0.6mm)	6	197
6110-05-003	PS-SUM10T-W	¥5,080	白	20m	10m	細(0.6mm)	6	197

株式会社TJMデザイン

パーフェクト墨つぼ21



PS-SUM21-R PS-SUM21-B PS-SUM21-W

- 特長**
- 自動巻取り式。
 - つぼ部分が回転するので握りに合わせて最適なポジションがつけられる首振りヘッド採用。
 - 狭い所にも確実に墨が打てるバリカン形状の先端ヘッド採用。
- 仕様**
- 墨タンク最大容量:30ml。
- 用途**
- 墨汁による墨付け作業。
- 材質**
- 外装:ABS樹脂
- 製造国**
- 中国

【発注単位1個】

商品についてのお問い合わせ:0120-125577

発注コード	品番	税抜価格	色	糸の長さ	自動巻取糸長さ	糸太さ	梱包数(個)	質量(g)
6110-06-001	PS-SUM21-R	¥4,840	赤	21m	10m	細(0.6mm)	6	200
6110-06-002	PS-SUM21-B	¥4,840	青	21m	10m	細(0.6mm)	6	200
6110-06-003	PS-SUM21-W	¥4,840	白	21m	10m	細(0.6mm)	6	200

株式会社TJMデザイン

パーフェクト墨つぼライト



PS-LIGHT-R

- 特長**
- 自動巻取り式。
 - ちよい使いに便利な「超ミニ」サイズ。狭い場所での墨出しにも最適です。
 - 狭い所にも確実に墨が打てるバリカン形状の先端ヘッド仕様。
- 仕様**
- 墨タンク最大容量:13ml。
- 用途**
- 墨汁による墨付け作業。
- 材質**
- 外装:ABS樹脂
- 製造国**
- 中国

【発注単位1個】

商品についてのお問い合わせ:0120-125577

発注コード	品番	税抜価格	糸の長さ	自動巻取糸長さ	糸太さ	梱包数(個)	質量(g)
6110-07-001	PS-LIGHT-R	¥2,960	15m	7.5m	細(0.6mm)	6	108

株式会社TJMデザイン

ピーライン墨つぼジャスト



PS-JUST-R PS-JUST-B PS-JUST-W

- 特長**
- 自動巻取り式。
 - 狭い所にも確実に墨が打てるバリカン形状の先端ヘッド採用。
 - バネの破損を防ぐ、逆転防止機構付。
- 仕様**
- 墨タンク最大容量:20ml。
- 用途**
- 墨汁による墨付け作業。
- 材質**
- 外装:ABS樹脂
- 製造国**
- 中国

【発注単位1個】

商品についてのお問い合わせ:0120-125577

発注コード	品番	税抜価格	色	糸の長さ	自動巻取糸長さ	糸太さ	梱包数(個)	質量(g)
6110-08-001	PS-JUST-R	¥3,960	赤	20m	7.5m	細(0.6mm)	6	145
6110-08-002	PS-JUST-B	¥3,960	青	20m	7.5m	細(0.6mm)	6	145
6110-08-003	PS-JUST-W	¥3,960	白	20m	7.5m	細(0.6mm)	6	145

(株)TJMデザイン

ピーラインチョークはや巻



PL-CLHM

- 特長**
- 糸が3倍速く巻き取れます。
 - 落としても壊れにくいアルミダイカスト製。
 - 密閉性が良く、粉漏れしません。
 - 糸替え時に便利な糸通し棒付。
- 仕様**
- 手動巻取り式。
 - タンク最大容量:45ml。
- 用途**
- チョークによる墨付け作業。
- 材質**
- 本体:アルミダイカスト
- 製造国**
- 中国

(株)TJMデザイン

ピーラインチョーク自動巻



PL-CLJM

- 特長**
- 自動巻取り式。
 - 新機構粉チョークの付きが良い「チョークたっぷりメカ」搭載。
 - 手のひらサイズの小型設計。
 - 粉チョーク残量が確認しやすい透明タンク。
- 仕様**
- 墨タンク最大容量:40ml。
- 用途**
- チョークによる墨付け作業。
- 材質**
- 外装:ABS樹脂
- 製造国**
- 中国

【発注単位1個】 商品についてのお問い合わせ:0120-125577

発注コード	品番	税抜価格	糸の長さ	糸太さ	梱包数(個)	質量(g)
6110-09-001	PL-CLHM	¥3,630	25m	太(1.0mm)	4	240

【発注単位1個】 商品についてのお問い合わせ:0120-125577

発注コード	品番	税抜価格	糸の長さ	自動巻取り糸長さ	糸太さ	梱包数(個)	質量(g)
6110-10-001	PL-CLJM	¥3,510	10m	7m	太(1.0mm)	6	155

(株)TJMデザイン

ピーラインチョークミニ巻



PL-CLMT

- 特長**
- 手のひらサイズの小型設計。
 - ボディが透明で粉チョークの残量が確認しやすい。
 - 密閉性が良く、粉漏れしません。
- 仕様**
- 手動巻取り式。
 - 墨タンク最大容量:30ml。
- 用途**
- チョークによる墨付け作業。
- 材質**
- 外装:ABS樹脂
- 製造国**
- 中国

(株)TJMデザイン

パーフェクトライン



PL-1700

- 特長**
- 粉チョークがたっぷり入れられるゆとりの設計。
 - ボディが透明で粉チョーク残量が確認しやすい。
 - 密閉性が良く、粉漏れしません。
- 仕様**
- 手動巻取り式。
 - 墨タンク最大容量:100ml。
- 用途**
- チョークによる墨付け作業。
- 材質**
- 外装:ABS樹脂
- 製造国**
- 中国

【発注単位1個】 商品についてのお問い合わせ:0120-125577

発注コード	品番	税抜価格	糸の長さ	糸太さ	梱包数(個)	質量(g)
6110-11-001	PL-CLMT	¥2,060	15m	太(0.8mm)	6	80

【発注単位1個】 商品についてのお問い合わせ:0120-125577

発注コード	品番	税抜価格	糸の長さ	糸太さ	梱包数(個)	質量(g)
6110-12-001	PL-1700	¥3,030	20m	太(1.0mm)	6	145

プロマート

メガライン



ML50

L350

- 特長**
- 糸は筒編で粉の含みがよく最大3mmの鮮明なラインが引けます。
 - 道糸つきで糸の交換が簡単にできます。
- 用途**
- 交通揭示線や駐車場の画線、道路・フェンス・建築、配管工事、ブロック塀などの下書き作業に最適。
- 注意事項**
- ラインを消す必要がある場合には使用しないでください。色が残る場合があります。

プロマート

メガライン 2倍速



MLN50

L350

- 特長**
- 糸は筒編で粉の含みがよく最大3mmの鮮明なラインが引けます。
 - 道糸つきで糸の交換が簡単にできます。
 - 従来より粉の残量が見えて巻き取りも早くなりました。
- 用途**
- 交通揭示線や駐車場の画線、道路・フェンス・建築、配管工事、ブロック塀などの下書き作業に最適。
- 注意事項**
- ラインを消す必要がある場合には使用しないでください。色が残る場合があります。

【発注単位1個】 商品についてのお問い合わせ:0465-48-8211

発注コード	品番	税抜価格	糸長さ	糸太さ	重量(g)
6110-13-001	ML50	¥7,400	50M	3mm	560
	替え糸				
6110-13-002	L350	¥2,400	50M	3mm	225

【発注単位1個】 商品についてのお問い合わせ:0465-48-8211

発注コード	品番	税抜価格	糸長さ	糸太さ	重量(g)
6110-14-001	MLN50	¥9,800	50M	3mm	790
	替え糸				
6110-14-002	L350	¥2,400	50M	3mm	225

(株)TJMデザイン

スーパー墨汁・朱液・白液・青液



PSB2-450

PSB2-180

PSS2-180

PSW2-180

PSA2-180

- 特長**
- 乾燥してもつぼ糸、つぼ綿が硬く固まらず水ですぐ溶け元に戻ります。
 - 竹、金属、樹脂、あらゆる墨差しに対応します。
- 用途**
- 墨つぼ用の墨汁です。

【発注単位1本】 商品についてのお問い合わせ:0120-125577

発注コード	品番	税抜価格	色	容量(ml)	箱入り数
6110-15-001	PSB2-450	¥1,210	黒	450	6本
6110-15-002	PSB2-180	¥660	黒	180	12本
6110-15-003	PSS2-180	¥850	朱色	180	12本
6110-15-004	PSW2-180	¥1,090	白	180	12本
6110-15-005	PSA2-180	¥1,020	青	180	12本

(株)TJMデザイン

雨の日墨汁・朱液・白液



PSB3-180

PSS3-180

PSW3-180

- 特長**
- 濡れた面でもにじまず打てます。
 - 液の飛び散りが少なくシャープな線が引けます。
 - 乾燥してもつぼ糸、つぼ綿が硬く固まらず水ですぐ溶け元に戻ります。
 - 竹、金属、樹脂、あらゆる墨差しに対応します。
- 用途**
- 墨つぼ用の墨汁です。

【発注単位1本】 商品についてのお問い合わせ:0120-125577

発注コード	品番	税抜価格	色	容量(ml)	箱入り数
6110-16-001	PSB3-180	¥1,140	黒	180	6本
6110-16-002	PSS3-180	¥1,570	朱色	180	6本
6110-16-003	PSW3-180	¥1,990	白	180	6本

(株)たくみ

粉チョーク



2201

2202

2204

2203

2211

2212

- 特長**
- たっぷり使える300g。
 - 重質粉だから線が付き易く飛び散りません。
 - 完全密閉容器で変色しません。
 - 各社のチョークライン、画線器にも使用可能。
- 製造国**
- 日本

【発注単位1本】 商品についてのお問い合わせ:0120-636-964

発注コード	品番	税抜価格	色	容量(g)	箱入り数(本)
6111-01-001	2201	¥700	白	300	6
6111-01-002	2202	¥700	青	300	6
6111-01-003	2203	¥700	黄	300	6
6111-01-004	2204	¥700	赤	300	6
6111-01-005	2211	¥800	蛍光ピンク	300	6
6111-01-006	2212	¥800	蛍光グリーン	300	6

(株)たくみ

屋外粉チョーク



2220

- 特長**
- チタン含有で、雨にも消えにくい。
 - たっぷり500g入り。
- 製造国**
- 日本
- 注意事項**
- ラインを完全に消す必要がある場合には使用しないでください。

【発注単位1本】 商品についてのお問い合わせ:0120-636-964

発注コード	品番	税抜価格	色	容量(g)	箱入り数(本)
6111-02-001	2220	¥1,650	白	500	10

不易糊工業(株)

粉チョーク



KC22-1

- 特長**
- 微粒子顔料なので鮮明なラインが引けます。
- 用途**
- 路面工事・コンクリート面・タイル貼り工事・内装工事などの線引きに。

【発注単位1本】 商品についてのお問い合わせ:06-6709-3735

発注コード	品番	税抜価格	色	容量	箱入り数
6111-03-001	KC22-1	¥600	白	220g	6本
6111-03-002	KC22-3	¥600	黄	220g	6本
6111-03-003	KC22-8	¥600	赤	220g	6本
6111-03-004	KC22-15	¥600	青	220g	6本

プロマート

メガライン用チタン粉



TIW

- 特長**
- 高品質な超微粒子で発色がよく鮮明なラインが引けます。
 - 側面窓で残量が一目で判ります。
 - 粉付がよく雨風に強いです。
- 注意事項**
- ラインを消す必要がある場合には使用しないでください。色が残る場合があります。

【発注単位1個】 商品についてのお問い合わせ:0465-48-8211

発注コード	品番	税抜価格	容量	色
6111-04-001	TIW	¥3,600	1kg	白

(株)馬印

ボードマーカー



- 特長 ●書きやすく、消えの良いアルコール系インキを使用しています。
- 仕様 ●中字の程よい太さです。
- 用途 ●オフィスや現場事務所などのホワイトボードにご使用いただけます。
- 材質 ●アルコール系溶剤
●顔料
●樹脂
●添加物
- 製造国 ●日本

【発注単位1箱】 商品についてのお問い合わせ:0568-73-6815

発注コード	品番	税抜価格	色	発注単位(個)
6111-05-001	BBG-K	¥120	黒	20本
6111-05-002	BBG-R	¥120	赤	20本
6111-05-003	BBG-B	¥120	青	20本
6111-05-004	BBG-G	¥120	緑	20本

(株)馬印

スクールチョーク



- 特長 ●焼き石膏と水の化学反応によって固められているため、薬品は含まれていません。
- 材料費が比較的安価なことや作業工程の簡略化により、お客様に提供しやすい価格となっています。
- 仕様 ●粉末の飛散も少なく書きムラがありません。
- 用途 ●タッチが柔らかく、漢字などの和文を書くことに適しています。
- 材質 ●焼き石膏、水、顔料
- 製造国 ●日本

【発注単位1箱】 商品についてのお問い合わせ:0568-73-6071

発注コード	品番	税抜価格	色	箱入り数
6111-06-001	C201	¥750	白	100本
6111-06-002	C202	¥1,500	5色	100本
6111-06-003	C203	¥1,500	赤	100本
6111-06-004	C204	¥1,500	青	100本
6111-06-005	C205	¥1,500	黄	100本
6111-06-006	C206	¥1,500	緑	100本
6111-06-007	C207	¥1,500	茶	100本

(株)馬印

ポケットタイプチョーク



- 特長 ●焼き石膏と水の化学反応によって固められているため、薬品は含まれていません。
- 材料費が比較的安価なことや作業工程の簡略化により、お客様に提供しやすい価格となっています。
- 仕様 ●粉末の飛散も少なく書きムラがありません。
- 用途 ●タッチが柔らかく、漢字などの和文を書くことに適しています。
- 材質 ●焼き石膏、水、顔料
- 製造国 ●日本

【発注単位1箱】 商品についてのお問い合わせ:0568-73-6071

発注コード	品番	税抜価格	色	箱入り数
6111-07-001	C310	¥120	白7本・色3本	10本入
6111-07-002	C311	¥110	白	10本入
6111-07-003	C313	¥180	赤	10本入
6111-07-004	C314	¥180	青	10本入
6111-07-005	C315	¥180	黄	10本入
6111-07-006	C316	¥180	緑	10本入
6111-07-007	C317	¥180	茶	10本入

(株)馬印

DCチョーク



- 特長 ●純炭酸カルシウム製。
- 仕様 ●表面に皮膜加工が施されているため、手が汚れません。
- 用途 ●書き味が滑らかなため、曲線(アルファベットや数字)を書く作業に優れています。
- 材質 ●軽質炭酸タンカル・重質炭酸タンカル・水・顔料・ハイメトローズ・アルミニウムステアレート
- 製造国 ●日本

【発注単位1箱】 商品についてのお問い合わせ:0568-73-6071

発注コード	品番	税抜価格	色	箱入り数
6111-08-001	DC501	¥750	白	72本入
6111-08-002	DC502	¥1,500	5色	72本入
6111-08-003	DC503	¥1,500	赤	72本入
6111-08-004	DC504	¥1,500	青	72本入
6111-08-005	DC505	¥1,500	黄	72本入
6111-08-006	DC506	¥1,500	緑	72本入
6111-08-007	DC507	¥1,500	茶	72本入

(株)馬印

DCポケットチョーク



- 特長 ●純炭酸カルシウム製。
- 仕様 ●表面に皮膜加工が施されているため、手が汚れません。
- 用途 ●書き味が滑らかなため、曲線(アルファベットや数字)を書く作業に優れています。
- 材質 ●軽質炭酸タンカル・重質炭酸タンカル・水・顔料・ハイメトローズ・アルミニウムステアレート
- 製造国 ●日本

【発注単位1箱】 商品についてのお問い合わせ:0568-73-6071

発注コード	品番	税抜価格	色	箱入り数
6111-09-001	DC350	¥120	白3・赤青黄各1	6本入
6111-09-002	DC351	¥110	白	6本入
6111-09-003	DC352	¥180	6色	6本入
6111-09-004	DC353	¥180	赤	6本入
6111-09-005	DC354	¥180	青	6本入
6111-09-006	DC355	¥180	黄	6本入
6111-09-007	DC356	¥180	緑	6本入

(株)馬印

雨ん棒チョーク



C801 C803 C805

- 特長 ●雨の日でも晴れの日でもご使用いただけます。
- 仕様 ●屋外で使用いただけます。
- 用途 ●工事現場での写真撮影用としてご使用いただけます。
- 測量などの路面マーキングや屋外スポーツのスコアボードにご使用いただけます。
- 材質 ●焼き石膏、水、シリコン、チタン
- 製造国 ●日本

【発注単位1箱】 商品についてのお問い合わせ:0568-73-6071

発注コード	品番	税抜価格	色	箱入り数
6111-10-001	C801	¥250	白	10本入
6111-10-002	C803	¥400	赤	10本入
6111-10-003	C805	¥400	黄	10本入

(株)馬印

チョークホルダー



CH400

- 特長** ●手を汚さずにチョークをご使用いただけます。
- 仕様** ●マグネットが付いていますのでスチール製の黒板に取り付けることができます。
- 用途** ●工事写真用黒板と合わせてご使用いただけます。
- 材質** ●ホルダー本体・キャップ・ホルダー底:ポリプロピレン(PP)
●ホルダー底固定駒:チョークホルダー:ポリエチレン(PE)
●マグネット(20×5×t2):異方性フェライト磁石
●スプリング(φ10):SWP
- 製造国** ●韓国

【発注単位1本】 商品についてのお問い合わせ:0568-73-6071

発注コード	品番	税抜価格	色	箱入り数(本)
6111-11-001	CH400	¥400	白/水色	10本

(株)馬印

マーカーボード用ラール

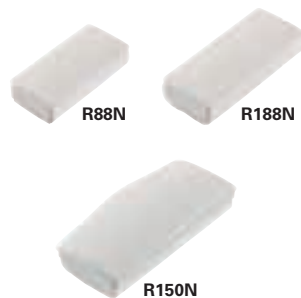

R88N

R188N

R150N

- 特長** ●スベアを取り替える事によりいつでもきれいな状態でご使用いただけます。
- マグネット付のため板面に貼り付きます。
- 材質** ●R88N、R188N:不織布、ネオジウムマグネット、ウレタン
●R150N:不織布、ネオジウムマグネット、ウレタン、硬質塩ビ
- 製造国** ●日本

【発注単位1個】 商品についてのお問い合わせ:0568-73-6071

発注コード	品番	税抜価格	色	サイズ(mm)
6111-13-001	R88N	¥350	灰色	28×52×110
6111-13-002	R188N	¥450	灰色	35×58×135
6111-13-003	R150N	¥500	灰色	40×80×80

(株)マイゾックス

ペイントマーカー 中字



PMK-B50 PMK-B49 PMK-B19 PMK-B51 PMK-B53

- 特長** ●どんなものにもマーキングできます。
- 仕様** ●鉄材、プラスチックなど、どんなものにもマーキングできます。
- 用途** ●資材・構造物へのマーキング。
●土木・建築。

【発注単位1箱】 商品についてのお問い合わせ:0561-62-8151

発注コード	品番	税抜価格	色	太さ	箱入り数
6111-15-001	PMK-B50	¥2,000	白	2mm	10本入
6111-15-002	PMK-B49	¥2,000	黒	2mm	10本入
6111-15-003	PMK-B19	¥2,000	赤	2mm	10本入
6111-15-004	PMK-B29	¥2,000	緑	2mm	10本入
6111-15-005	PMK-B51	¥2,000	金	2mm	10本入
6111-15-006	PMK-B53	¥2,000	銀	2mm	10本入

(株)馬印

チョークボード用ラール

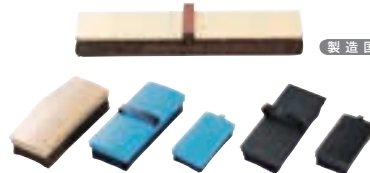

- 特長** ●手首が疲れずよく消えます。
- 材質** ●綿(コールド天)
●ウレタンフォーム
●ポリスチレン(PS)
- 製造国** ●日本



【発注単位1個】 商品についてのお問い合わせ:0568-73-6071

発注コード	品番	税抜価格	色
6111-12-001	R80	¥230	黒/紺
6111-12-002	R85	¥250	青/紺
6111-12-003	R120	¥360	黒/紺
6111-12-004	R125	¥400	青/紺
6111-12-005	R150	¥450	ページュ/茶
6111-12-006	R400	¥2,000	ページュ/茶
6111-12-007	R83S	¥160	水色

(株)マイゾックス

チョークインラール(黒板消し)



CE

- 特長** ●チョークが収納されているラール。
- 仕様** ●工事黒板Cタイプの収納ポケットに入れられます。
- マグネット付でSGタイプ・Hタイプの黒板に付きま(CE-Mのみ)。
- サイズ...85×45×20mm。
- 用途** ●工事用黒板のチョークの文字消し。
●土木・建築・造園。

【発注単位1個】 商品についてのお問い合わせ:0561-62-8151

発注コード	品番	税抜価格	仕様	サイズ(mm)
6111-14-001	CE	¥440	白2本赤1本	85×45×20
6111-14-002	CE-M	¥660	白2本赤1本/マグネット付	85×45×20

(株)マイゾックス

工業用クレヨンマーカー



GHY-50 GHY-49 GHY-19 GHY-3

- 特長** ●乾いた布で拭きとることができる。
- 仕様** ●鉄材、ガラスなど堅い素材などにご使用ください。キャップは不要です。
- 16mm幅。
- 用途** ●資材・構造物へのマーキング。
●土木・建築。

【発注単位1箱】 商品についてのお問い合わせ:0561-62-8151

発注コード	品番	税抜価格	色	太さ	箱入り数
6111-16-001	GHY-50	¥2,500	白	16mm	10本入
6111-16-002	GHY-49	¥2,500	黒	16mm	10本入
6111-16-003	GHY-19	¥2,500	赤	16mm	10本入
6111-16-004	GHY-3	¥2,500	黄	16mm	10本入

(株)マイゾックス

サクラ クレパス

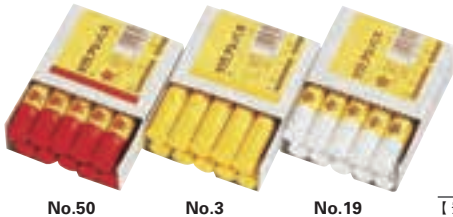

No.50

No.3

No.19

- 特長** ● 工事現場での文字表示や印表示に。
用途 ● 雨天用黒板への書き込み。
 ● 土木・建築・造園

【発注単位1箱】

商品についてのお問い合わせ:0561-62-8151

発注コード	品番	税抜価格	色	太さ	箱入り数
6111-17-001	No.50	¥600	白	11mm	10本入
6111-17-002	No.3	¥600	黄	11mm	10本入
6111-17-003	No.19	¥600	赤	11mm	10本入

(株)マイゾックス

耐水黒板専用マーカー MYマーカー



MM-W

- 特長** ● 耐水黒板専用のマーカー。
仕様 ● インクが乾燥すると少量の水がかかっても文字がにじみません。
 ● 水性アルコール系インク使用。
用途 ● 雨天用黒板への書き込み。
 ● 土木・建築・造園。

【発注単位1本】

商品についてのお問い合わせ:0561-62-8151

発注コード	品番	税抜価格	色	箱入り数
6111-18-001	MM-W	¥385	白	10本

(株)TJMデザイン

すみつけクレヨン

- 特長** ● 濡れた面にも引きできる油性クレヨンタイプで削り不要の4mm芯。
 ● ノック型ホルダーで使いやすく汚れず最後まで使えて経済的。
用途 ● コンクリート、木、金属、ガラス、タイル、樹脂など。



SKH-KPIN



SKHS-KYEL



SKW-BLA



SKWS-RED

【発注単位1本】 商品についてのお問い合わせ:0120-125577

発注コード	品番	税抜価格	色	芯の太さ(mm)	袋入り数(本)
6111-19-001	SKH-BLA	¥380	黒	4	10
6111-19-002	SKH-RED	¥380	赤	4	10
6111-19-003	SKH-WHI	¥380	白	4	10
6111-19-004	SKH-KYEL	¥380	蛍光イエロー	4	10
6111-19-005	SKH-KPIN	¥380	蛍光ピンク	4	10
6111-19-006	SKW-BLA	¥690	黒	7	10
6111-19-007	SKW-RED	¥690	赤	7	10
6111-19-008	SKW-WHI	¥690	白	7	10

【発注単位1袋】 商品についてのお問い合わせ:0120-125577

発注コード	品番	税抜価格	色	芯の太さ(mm)	袋入り数(本)
替芯					
6111-19-009	SKHS-BLA	¥400	黒	4	3
6111-19-010	SKHS-RED	¥400	赤	4	3
6111-19-011	SKHS-WHI	¥400	白	4	3
6111-19-012	SKHS-KYEL	¥400	蛍光イエロー	4	3
6111-19-013	SKHS-KPIN	¥400	蛍光ピンク	4	3
6111-19-014	SKWS-BLA	¥660	黒	7	2
6111-19-015	SKWS-RED	¥660	赤	7	2
6111-19-016	SKWS-WHI	¥660	白	7	2

※表示の価格はすべて消費税が含まれておりません。

(株)TJMデザイン

すみつけマーカー(耐芯)



SMT-BLA



SMT-RED



SMT-BLU

- 特長**
- コンクリートのザラザラ面でも減りが少ない耐久芯。
 - 筆記線が確かな平芯、絶妙なカットで細線・太線文字も書きやすい。
 - キャップをはずして芯が乾いてもキャップをすれば2~3日で復活します。
- 用途**
- 主にコンクリートなど。

【発注単位1本】

商品についてのお問い合わせ:0120-125577

発注コード	品番	税抜価格	色	芯の太さ(mm)	箱入り数(本)
6111-20-001	SMT-BLA	¥380	黒	6	10
6111-20-002	SMT-RED	¥380	赤	6	10
6111-20-003	SMT-BLU	¥380	青	6	10

(株)TJMデザイン

すみつけシャープ



SS13MH-HB



SS13S-2H



SS13-HB



SS13S-RED

- 特長**
- 削る必要のない1.3mm芯。けがき、指示がはっきり読める濃さ。
 - 芯は濃くかけて強度は従来粘土芯の約2倍、筆記距離は他社と比べ約3倍。
 - ペン先がへたらないメタルヘッド仕様(メタルヘッドのみ)。

【発注単位1本】

商品についてのお問い合わせ:0120-125577

発注コード	品番	税抜価格	仕様	芯の太さ(mm)	箱入り数(本)
6111-21-001	SS13MH-HB	¥1,210	メタルヘッド	1.3	10
6111-21-002	SS13-2H	¥600	かため2H	1.3	10
6111-21-003	SS13-HB	¥600	ふつうHB	1.3	10
6111-21-004	SS13-RED	¥600	硬質赤	1.3	10

【発注単位1袋】

商品についてのお問い合わせ:0120-125577

発注コード	品番	税抜価格	仕様	芯の太さ(mm)	袋入り数(本)
替え芯					
6111-21-005	SS13S-2H	¥330	かため2H	1.3	6本入
6111-21-006	SS13S-HB	¥330	ふつうHB	1.3	6本入
6111-21-007	SS13S-RED	¥330	硬質赤	1.3	6本入

(株)TJMデザイン

建築用すみつけ鉛筆



KNE6-4H



KNE6-2H



KNE6-HB



KNE6-RH

- 特長**
- 雨、湿気に強い特殊芯!
 - 黒芯は純度が高く粒子の細かい黒鉛を採用。高熱処理と適度な油分によって濃く強く滑らかに仕上げました。
 - 赤芯は日照や時間や水分で変色しない赤色顔料。筆記線が細く色が強くマーキングに最適。

【発注単位1箱】

商品についてのお問い合わせ:0120-125577

発注コード	品番	税抜価格	仕様	箱入り数
6111-22-001	KNE6-4H	¥1,020	超硬質4H	6本入
6111-22-002	KNE6-2H	¥1,020	かため2H	6本入
6111-22-003	KNE6-HB	¥1,020	ふつうHB	6本入
6111-22-004	KNE6-RH	¥1,020	硬質赤	6本入

不易糊工業(株)

建築用鉛筆

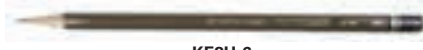

KE2H-6



KEHB-6



KEH-6



KE2B-6

- 特長**
- 強くてなめらかな書き味。
 - 両端を面取りしてあるので耳にかけても安心です。

【発注単位1箱】

商品についてのお問い合わせ:06-6709-3735

発注コード	品番	税抜価格	品種	芯の硬さ	箱入り数
6111-23-001	KE2H-6	¥480	2H	硬質	6本入
6111-23-002	KEH-6	¥480	H	かため	6本入
6111-23-003	KEHB-6	¥480	HB	ふつう	6本入
6111-23-004	KE2B-6	¥480	2B	やわらかめ	6本入

不易糊工業㈱

消えないマーカー



特長 ● 顔料系なので耐久性・耐水性に優れています。
用途 ● 木材・化粧合板・塩ビ管・鉄鋼材・ガラス・プラスチックなどのマーキングに適しています。

工事用品

【発注単位1本】 商品についてのお問い合わせ:06-6709-3735

発注コード	品番	税抜価格	色	芯の太さ	箱入り数	呼称
6111-24-001	MAS-1	¥200	白	1mm 丸	10本	細字
6111-24-002	MAS-8	¥200	赤	1mm 丸	10本	細字
6111-24-003	MAS-18	¥200	黒	1mm 丸	10本	細字
6111-24-004	MA-1	¥230	白	2mm 丸	10本	中字
6111-24-005	MA-3	¥230	黄	2mm 丸	10本	中字
6111-24-006	MA-8	¥230	赤	2mm 丸	10本	中字
6111-24-007	MA-10	¥230	蛍光ピンク	2mm 丸	10本	中字
6111-24-008	MA-13	¥230	緑	2mm 丸	10本	中字
6111-24-009	MA-15	¥230	青	2mm 丸	10本	中字
6111-24-010	MA-18	¥230	黒	2mm 丸	10本	中字

【発注単位1本】 商品についてのお問い合わせ:06-6709-3735

発注コード	品番	税抜価格	色	芯の太さ	箱入り数	呼称
6111-24-011	MAM-1	¥450	白	4mm 丸	6本	中太字
6111-24-012	MAM-3	¥450	黄	4mm 丸	6本	中太字
6111-24-013	MAM-10	¥450	蛍光ピンク	4mm 丸	6本	中太字
6111-24-014	MAM-18	¥450	黒	4mm 丸	6本	中太字
6111-24-015	MAJ-1	¥650	白	10/16mm 角	6本	太字
6111-24-016	MAJ-3	¥650	黄	10/16mm 角	6本	太字
6111-24-017	MAJ-8	¥650	赤	10/16mm 角	6本	太字
6111-24-018	MAJ-15	¥650	青	10/16mm 角	6本	太字
6111-24-019	MAJ-18	¥650	黒	10/16mm 角	6本	太字

61 測量用品

不易糊工業㈱

建築用雨天用マーカー

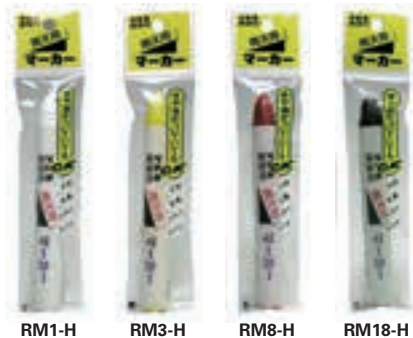

特長 ● 濡れている素材にも筆記可能です。
 ● 滑面に書いた筆記線は水を含んだ布なので綺麗にふき取れます。
注意事項 ● 木材やコンクリートなど多孔質に書いた筆記線は完全には消去できません。

【発注単位1本】 商品についてのお問い合わせ:06-6709-3735

発注コード	品番	税抜価格	色	箱入り数
6111-25-001	RM1-H	¥300	白	10本入
6111-25-002	RM3-H	¥300	黄	10本入
6111-25-003	RM8-H	¥300	赤	10本入
6111-25-004	RM18-H	¥300	黒	10本入

不易糊工業㈱

建築用シャープペンシル

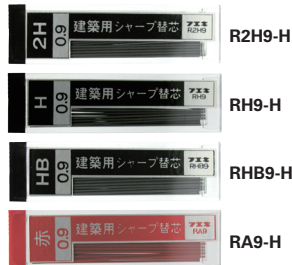

特長 ● 強くならからで折れにくくなっています。
 ● 使いやすいロック式を採用しています。
用途 ● 木材やコンクリートなどに最適です。



【発注単位1本】 商品についてのお問い合わせ:06-6709-3735

発注コード	品番	税抜価格	芯	芯の太さ (mm)	箱入り数
6111-26-001	SP9Y-H	¥300	HB	0.9	10本入
6111-26-002	SP9R-H	¥300	赤	0.9	10本入
6111-26-003	SP20B-H	¥500	HB	2	10本入
6111-26-004	SP20R-H	¥500	赤	2	10本入
6111-26-005	SP20W-H	¥500	白	2	10本入
6111-26-006	SP20G-H	¥500	2B	2	10本入

【発注単位1個】 商品についてのお問い合わせ:06-6709-3735

発注コード	品番	税抜価格	芯	芯の太さ (mm)	入り数
替え芯					
6111-26-007	R2H9-H	¥200	2H	0.9	20本入
6111-26-008	RH9-H	¥200	H	0.9	20本入
6111-26-009	RHB9-H	¥200	HB	0.9	20本入
6111-26-010	RA9-H	¥200	赤	0.9	15本入
6111-26-011	RHB20-H	¥200	HB	2	6本入
6111-26-012	R2B20-H	¥200	2B	2	6本入
6111-26-013	RA20-H	¥300	赤	2	6本入
6111-26-014	RW20-H	¥300	白	2	6本入

※表示の価格はすべて消費税が含まれておりません。

不易糊工業(株)

建築用シャープペンシル 超硬芯

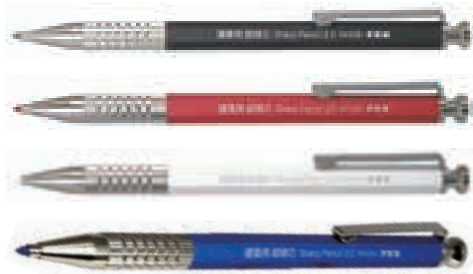

SPH20B-H

SPH20R-H

SPH20W-H

SPH20U-H

- 特長**
- ボディは強靱でタフなオール真鍮製。
 - 強く折れにくく、水濡れや高温にも強い。
- 用途**
- 木材やコンクリートなどに適しています。



RHHB20-H

RHA20-H

RHW20-H

RHBU20-H

工事用品

測量用品 61

【発注単位1本】 商品についてのお問い合わせ:06-6709-3735

発注コード	品番	税抜価格	芯	芯の太さ(mm)	箱入り数
6111-27-001	SPH20B-H	¥1,000	HB	2	5本入
6111-27-002	SPH20R-H	¥1,000	赤	2	5本入
6111-27-003	SPH20W-H	¥1,000	白	2	5本入
6111-27-004	SPH20U-H	¥1,000	青	2	5本入

【発注単位1個】 商品についてのお問い合わせ:06-6709-3735

発注コード	品番	税抜価格	芯	芯の太さ(mm)	入り数
替え芯					
6111-27-005	RHHB20-H	¥400	HB	2	3本入
6111-27-006	RHA20-H	¥400	赤	2	3本入
6111-27-007	RHW20-H	¥400	白	2	3本入
6111-27-008	RHBU20-H	¥400	青	2	3本入

不易糊工業(株)

ソフトカラー鉛筆



SC10-3W

SC10-3Y

SC10-3R

SC10-3B

- 特長**
- 様々な素材にスラスラ書け、耐水性があります。
- 用途**
- ガラス・金属・プラスチック・タイル・フィルムなど滑面への書き込みが可能。

【発注単位1パック】 商品についてのお問い合わせ:06-6709-3735

発注コード	品番	税抜価格	色	パック入り数
6111-28-001	SC10-3W	¥300	白	3本入
6111-28-002	SC10-3Y	¥300	黄	3本入
6111-28-003	SC10-3R	¥300	赤	3本入
6111-28-004	SC10-3B	¥300	黒	3本入

セーラー万年筆

工業用マーカー ミスタービル



MR.BILL-W



MR.BILL-B



MR.BILL-R



- 用途**
- コンクリート、アスファルト、金属などに書ける工業用マーカーです。

【発注単位1箱】 商品についてのお問い合わせ:052-331-6321

発注コード	品番	税抜価格	色	芯	箱入り数
6111-29-001	MR.BILL-W	¥3,600	白	5mm 丸	6本入
6111-29-002	MR.BILL-B	¥3,600	黒	5mm 丸	6本入
6111-29-003	MR.BILL-R	¥3,600	赤	5mm 丸	6本入

※表示の価格はすべて消費税が含まれておりません。

セーラー万年筆

ホワイトボードマーカー



SWBM-BL



SWBM-R



SWBM-B

- 特長**
- 鮮やかな発色で最後まで濃く書けます。
 - 書き出し滑らかできれいに書けてきれいに消せます。
- 用途**
- ホワイトボード用。



【発注単位1本】 商品についてのお問い合わせ:052-331-6321

発注コード	品番	税抜価格	色	芯	箱入り数
6111-30-001	SWBM-BL	¥120	黒	中字 丸	10本入
6111-30-002	SWBM-R	¥120	赤	中字 丸	10本入
6111-30-003	SWBM-B	¥120	青	中字 丸	10本入

セーラー万年筆

ペイントマーカー



SPTM-BL



SPTM-R



SPTM-B



SPTM-Y



SPTM-W

- 用途**
- 鉄材、プラスチックなどどんなものにもマーキングできます。



【発注単位1本】 商品についてのお問い合わせ:052-331-6321

発注コード	品番	税抜価格	色	芯	箱入り数
6111-31-001	SPTM-BL	¥200	黒	丸	10本入
6111-31-002	SPTM-R	¥200	赤	丸	10本入
6111-31-003	SPTM-B	¥200	青	丸	10本入
6111-31-004	SPTM-Y	¥200	黄	丸	10本入
6111-31-005	SPTM-W	¥200	白	丸	10本入

タフペイント



TAF-B



TAF-R



TAF-BL



TAF-Y



TAF-W

- 特長**
- どんな素材にもペンキのようにクッキリ書けます。
 - 水を切って書け芯はつぶれにくいタフ芯を採用しています。
- 用途**
- 金属・プラスチック・ガラス・発泡スチロール・アスファルトなどに最適。



【発注単位1本】 商品についてのお問い合わせ:052-331-6321

発注コード	品番	税抜価格	色	芯	箱入り数
6111-32-001	TAF-B	¥250	黒	2mm 丸	10本入
6111-32-002	TAF-R	¥250	赤	2mm 丸	10本入
6111-32-003	TAF-BL	¥250	青	2mm 丸	10本入
6111-32-004	TAF-Y	¥250	黄	2mm 丸	10本入
6111-32-005	TAF-W	¥250	白	2mm 丸	10本入

※表示の価格はすべて消費税が含まれておりません。

(株)たくみ

ミエール水糸



- 特長**
- くるくる回る軸付きでスムーズ糸張り。
 - 蛍光染色濃度をアップ、より見やすく。
 - 使い分けできるカラフルな蛍光色が5色。
 - 水に強いプラスチックリール。
- 仕様**
- 細 約0.5ミリ 500m 4320は1000m。
 - 太 約0.8ミリ 270m 4321は500m。
- 材質**
- ナイロン糸
- 製造国**
- 日本

工事用品

測量用品 61

【発注単位1個】

商品についてのお問い合わせ:0120-636-964

発注コード	品番	税抜価格	色	糸太さ	長さ(m)	箱入数(個)
6112-01-001	4310	¥800	イエロー	細	500	10
6112-01-002	4311	¥800	イエロー	太	270	10
6112-01-003	4330	¥800	イエロー	極太	130	10
6112-01-004	4312	¥800	ピンク	細	500	10
6112-01-005	4313	¥800	ピンク	太	270	10
6112-01-006	4331	¥800	ピンク	極太	130	10
6112-01-007	4314	¥800	オレンジ	細	500	10
6112-01-008	4315	¥800	オレンジ	太	270	10
6112-01-009	4316	¥800	グリーン	細	500	10
6112-01-010	4317	¥800	グリーン	太	270	10
6112-01-011	4318	¥800	ホワイト	細	500	10
6112-01-012	4319	¥800	ホワイト	太	270	10
6112-01-013	4320	¥1,480	イエロー	細	1000	10
6112-01-014	4321	¥1,480	イエロー	太	500	10

(株)たくみ

ミエール水糸A型



- 特長**
- くるくる回る回転持ち手付きでらくらく作業。
 - よく見える濃い蛍光染色が5色。
 - 水に強いプラスチックリール。
- 仕様**
- 細 約0.5ミリ 500m。
 - 太 約0.8ミリ 270m。
- 材質**
- ナイロン糸
- 製造国**
- 日本

【発注単位1個】

商品についてのお問い合わせ:0120-636-964

発注コード	品番	税抜価格	色	糸太さ	長さ(m)	箱入数(個)
6112-02-001	4362	¥800	イエロー	細	500	10
6112-02-002	4363	¥800	イエロー	太	270	10
6112-02-003	4367	¥800	イエロー	極太	130	10
6112-02-004	4365	¥800	ピンク	細	500	10
6112-02-005	4366	¥800	ピンク	太	270	10
6112-02-006	4367	¥800	ピンク	極太	130	10
6112-02-007	4368	¥800	オレンジ	細	500	10
6112-02-008	4369	¥800	オレンジ	太	270	10
6112-02-009	4370	¥800	グリーン	細	500	10
6112-02-010	4371	¥800	グリーン	太	270	10
6112-02-011	4372	¥800	ホワイト	細	500	10
6112-02-012	4373	¥800	ホワイト	太	270	10

(株)たくみ

伸び~る水系



1270

1275

1280

- 特長 ●工事現場の記録写真がはっきり写ります。
●丈夫なプラスチックポビン巻き。
●ゴム製。
- 仕様 ●太さ3ミリ×30mm。
- 用途 ●記録写真撮影用。
- 材質 ●ゴム+ポリエステル糸
- 製造国 ●日本

【発注単位1個】 商品についてのお問い合わせ:0120-636-964

発注コード	品番	税抜価格	色	糸太さ(mm)	長さ(mm)	箱入数
6112-03-001	1270	¥1,850	イエロー	3	30	2
6112-03-002	1275	¥1,850	ピンク	3	30	2
6112-03-003	1280	¥1,850	グリーン	3	30	2

(株)たくみ

純綿水系



TKNO.7

- 特長 ●純綿糸だから滑らずしっかり結べます。
- 用途 ●測量用やお料理などに適しています。
- 材質 ●綿100%
- 製造国 ●日本

【発注単位1巻】 商品についてのお問い合わせ:0120-636-964

発注コード	品番	税抜価格	糸太さ(mm)	長さ(m)	箱入り数(巻)
6112-04-001	TKNO.2	¥155	約0.5	100	10
6112-04-002	TKNO.3	¥175	約0.7	100	10
6112-04-003	TKNO.4	¥210	約0.8	100	10
6112-04-004	TKNO.5	¥260	約0.9	100	10
6112-04-005	TKNO.6	¥290	約1.0	100	10
6112-04-006	TKNO.7	¥330	約1.1	100	10
6112-04-007	TKNO.8	¥390	約1.2	100	10

【発注単位1巻】 商品についてのお問い合わせ:0120-636-964

発注コード	品番	税抜価格	糸太さ(mm)	長さ(m)	箱入り数(巻)
6112-04-008	TKNO.9	¥430	約1.3	100	10
6112-04-009	TKNO.10	¥450	約1.4	100	10
6112-04-010	TKNO.12	¥420	約1.6	80	10
6112-04-011	TKNO.15	¥420	約2.0	60	10
6112-04-012	TKNO.20	¥420	約2.3	50	10
6112-04-013	TKNO.30	¥420	約2.7	30	10

(株)たくみ

マッキロン水系



TKMKR

- 用途 ●一般測量用に適しています。
- 材質 ●ポリエチレン
- 製造国 ●日本

【発注単位1巻】 商品についてのお問い合わせ:0120-636-964

発注コード	品番	税抜価格	糸太さ(mm)	長さ(m)	色	箱入り数(巻)
6112-05-001	TKMKR	¥100	約0.75	100	黄	20
6112-05-002	TKMKR-H	¥200	約1.20	100	黄	12

※表示の価格はすべて消費税が含まれておりません。

(株)ハウスピーエム

兼用ジグソー替刃



NO.1-24L

- 仕様 ●使用電動機:ジグソー。
用途 ●軟鋼材、ステンレス板、合板、プラスチック板などの切断作業に最適。
製造国 ●日本

工事用品

【発注単位1枚】

商品についてのお問い合わせ:06-6744-9558

発注コード	品番	税抜価格	全長 (mm)	1インチ当 たり山数	有効長 (mm)	切断能力(mm)				入り数 (枚)	
						ステンレス	軟鋼板	プラスチック	アルミ 木材合板		
6201-01-001	NO.1-18	¥220	85	18	60	—	2~5	1.5~6	2~10	—	10
6201-01-002	NO.1-24	¥220	85	24	60	—	1~3	1.5~6	1~6	—	10
6201-01-003	NO.1-24L	¥300	115	24	95	—	1~3	1.5~6	1~6	—	10
6201-01-004	NO.1-32	¥220	85	32	60	—	0.5~1.5	1~3	1~3	—	10
6201-01-005	NO.2-14	¥130	85	14	60	—	—	2~55	—	3~55	10
6201-01-006	NO.3-9	¥130	85	9	60	—	—	3~55	—	3~55	10
6201-01-007	NO.3-9L	¥170	115	9	95	—	—	3~55	—	3~70	10
6201-01-008	NO.6-24	¥320	85	24	60	1~2	1~3	1.5~6	1~6	—	10
6201-01-009	NO.7-14	¥180	85	14	60	—	—	2~55	—	3~55	10
6201-01-010	NO.8-9	¥180	85	9	60	硬質鋼	—	—	—	—	10
6201-01-011	NO.12-14	¥220	85	14	60	—	—	3~55	1~10	—	10
6201-01-012	NO.13-9	¥150	85	9	60	—	—	3~55	—	3~55	10

(株)ハウスピーエム

バイメタルハイスジグソー替刃(5枚パック)

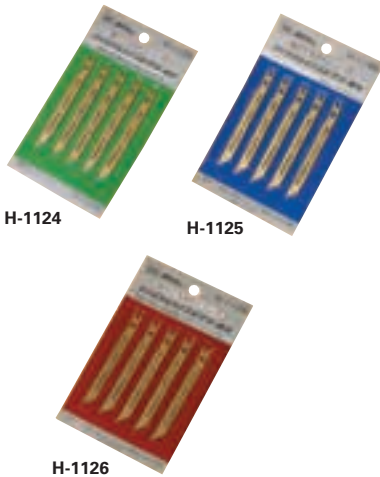

H-1124

H-1125

H-1126

- 特長 ●刃先はコバルトハイス鋼、背部は特殊バネ鋼のバイメタル構造になっています。
●折れにくく欠けにくいので、取り替えの手間が省けます。
●多種多様の被削材に適用します。

- 仕様 ●使用電動機:ジグソー。
用途 ●軟鋼材、ステンレス板、合板、プラスチック板などの切断作業に。
製造国 ●日本

【発注単位1シート】

商品についてのお問い合わせ:06-6744-9558

発注コード	品番	税抜価格	全長 (mm)	1インチ当 たり山数	有効長 (mm)	切断能力(mm)				シート入り 数(枚)	
						ステンレス	軟鋼板	プラスチック	アルミ 木材合板		
6201-02-001	H-1124	¥1,350	82	24	65	0.5~3	1~3	1.5~6	1~6	—	5
6201-02-002	H-1124L	¥1,750	115	24	95	0.5~3	1~3	1.5~6	1~6	—	5
6201-02-003	H-1125	¥1,350	82	14	65	—	2~5	3~30	3~10	2~20	5
6201-02-004	H-1126	¥1,350	82	9	65	—	—	3~50	—	3~55	5
6201-02-005	H-1126L	¥1,750	115	9	95	—	—	3~50	—	3~70	5

(株)ハウスピーエム

電子ジグソー替刃(5枚パック)

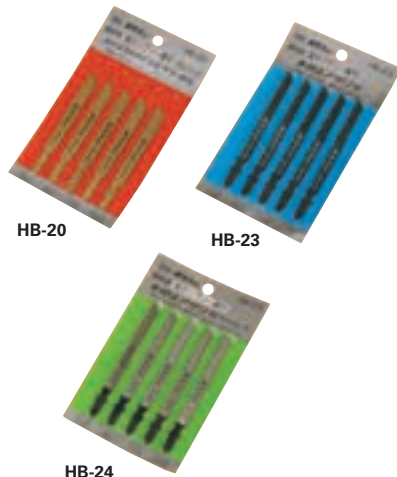

HB-20

HB-23

HB-24

- 特長 ●刃先はコバルトハイス鋼、背部は特殊バネ鋼のバイメタル構造になっています。(HB-20・21・22)
●折れにくく欠けにくいので、取り替えの手間が省けます。(HB-20・21・22)
●多種多様の被削材に適用します。(HB-20・21・22)
●刃部の総研磨仕上げで切粉のはげが良く軽く切れます。(HB-23・24・25)
●鋭い切れ味でカンナ面に仕上がります。(HB-23・24・25)
●表面のスベリが良く目詰まりにくい刃型です。(HB-23・24・25)

- 仕様 ●使用電動機:ジグソー。
用途 ●軟鋼材、ステンレス板、合板、プラスチック板などの切断作業に。
製造国 ●日本

【発注単位1シート】

商品についてのお問い合わせ:06-6744-9558

発注コード	品番	税抜価格	全長 (mm)	1インチ当 たり山数	有効長 (mm)	切断能力(mm)				シート入り 数(枚)	
						ステンレス	軟鋼板	プラスチック	アルミ 木材合板		
6201-03-001	HB-20	¥1,550	90	24	65	0.5~3	1~3	1.5~6	1~6	—	5
6201-03-002	HB-21	¥1,550	90	14	65	—	2~5	3~30	3~10	2~20	5
6201-03-003	HB-22	¥1,550	90	9	65	—	—	3~50	—	3~55	5
6201-03-004	HB-23	¥1,300	100	6	77	—	—	5~60	—	5~60	5
6201-03-005	HB-24	¥1,720	100	10	77	—	—	3~55	—	3~55	5
6201-03-006	HB-25	¥1,720	100	6	77	—	—	5~60	—	5~60	5

(株)ハウスピーエム

兼用セーバーソーブレード

KSシリーズ



SUシリーズ



- 仕様 ●使用電動機:セーバーソー・レシプロソー。
- 刃厚:0.9mm。
- 用途 ●パイプ類、鋼材などの切断作業に。
- 製造国 ●日本

【発注単位1枚】

商品についてのお問い合わせ:06-6744-9558

発注コード	品番	税抜価格	全長 (mm)	1インチ当 たり山数	有効長 (mm)	切断能力(mm)						袋入り数 (枚)	
						ステンレス管材	ステンレス鋼材	鉄工管材	鉄工鋼材	非鉄金属鋼材	塩ビパイプ		木材
6201-04-001	KS-1018	¥750	100	18	80	—	—	34以下	1.5~4	1.5~4	34以下	—	10
6201-04-002	KS-1514	¥800	150	14	130	—	—	60以下	3~8	3~8	60以下	—	10
6201-04-003	KS-1518	¥800	150	18	130	—	—	—	1.5~4	1.5~4	—	—	10
6201-04-004	KS-1524	¥800	150	24	130	—	—	—	0.7~3	0.7~3	—	—	10
6201-04-005	KS-2014	¥970	200	14	180	—	—	115以下	3~8	3~8	115以下	—	10
6201-04-006	KS-2018	¥970	200	18	180	—	—	—	1.5~4	1.5~4	—	—	10
6201-04-007	KS-2024	¥970	200	24	180	—	—	—	0.7~3	0.7~3	—	—	10
6201-04-008	KS-2514	¥1,230	250	14	230	—	—	150以下	3~8	3~8	150以下	—	10
6201-04-009	KS-2518	¥1,230	250	18	230	—	—	—	1.5~4	1.5~4	—	—	10
6201-04-010	KS-3018	¥1,500	300	18	280	—	—	175以下	1.5~4	1.5~4	175以下	—	10
6201-04-011	SU-1518	¥1,100	150	18	130	60以下	2.5以下	60以下	1.5~4	1.5~4	60以下	—	10
6201-04-012	SU-1524	¥1,100	150	24	130	—	—	—	0.7~3	0.7~3	—	—	10
6201-04-013	SU-2018	¥1,300	200	18	180	115以下	—	115以下	1.5~4	1.5~4	115以下	—	10
6201-04-014	SU-2024	¥1,300	200	24	180	—	—	—	0.7~3	0.7~3	—	—	10
6201-04-015	KS-1509	¥600	150	9	130	—	—	—	—	—	60以下	80以下	10
6201-04-016	KS-2009	¥670	200	9	180	—	—	—	—	—	115以下	130以下	10
6201-04-017	KS-3009	¥1,000	300	9	280	—	—	—	—	—	175以下	230以下	10

(株)ハウスピーエム

バイメタルセーバーソー



BSシリーズ

- 特長 ●刃先はコバルトハイス鋼、背部は特殊バネ鋼のバイメタル構造になっています。
- 折れにくく欠けにくいので、取り替えの手間が省けます。
- 多種多様の被削材に適用します。
- 仕様 ●使用電動機:セーバーソー・レシプロソー
- 刃厚:0.9mm
- 用途 ●パイプ類、鋼材などの切断作業に適しています。
- 製造国 ●日本

【発注単位1枚】

商品についてのお問い合わせ:06-6744-9558

発注コード	品番	税抜価格	全長 (mm)	1インチ当 たり山数	有効長 (mm)	切断能力(mm)						袋入り数 (枚)	
						ステンレス管材	ステンレス鋼材	鉄工管材	鉄工鋼材	非鉄金属鋼材	塩ビパイプ		木材
6201-05-001	BS-1614	¥980	160	14	140	60以下	2.5以下	60以下	3~8	3~8	60以下	—	10
6201-05-002	BS-1618	¥980	160	18	140	—	—	—	1.5~4	1.5~4	—	—	10
6201-05-003	BS-2014	¥1,300	200	14	180	115以下	—	115以下	3~8	3~8	115以下	—	10
6201-05-004	BS-2018	¥1,300	200	18	180	—	—	—	1.5~4	1.5~4	—	—	10
6201-05-005	BS-2514	¥1,800	250	14	230	150以下	—	150以下	3~8	3~8	150以下	—	10
6201-05-006	BS-2518	¥1,800	250	18	230	—	—	—	1.5~4	1.5~4	—	—	10
6201-05-007	BS-3014	¥2,000	300	14	280	175以下	—	175以下	3~8	3~8	175以下	—	10
6201-05-008	BS-3018	¥2,000	300	18	280	—	—	—	1.5~4	1.5~4	—	—	10

※表示の価格はすべて消費税が含まれておりません。

(株)ハウスピーエム

スーパーハイレグ2000

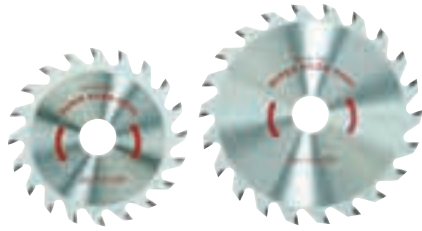

SHL-100

SHL-125

- 仕様 ●外径サイズ:80mm~216mm。
●使用電動機種:防じんカッター-集じんマルノコ。
- 用途 ●窯業系サイディング、スレート、石膏ボード、木毛板、ケイカル板などの切断に最適。
- 製造国 ●日本

工事用品

【発注単位1枚】 商品についてのお問い合わせ:06-6744-9558

発注コード	品番	税抜価格	外径(mm)	刃厚(mm)	刃数(P)	内径(mm)
6202-01-001	SHL-80	¥4,500	80	2.0	14	20
6202-01-002	SHL-100	¥4,750	100	2.0	20	20
6202-01-003	SHL-110	¥4,750	110	2.0	20	20
6202-01-004	SHL-125	¥5,250	125	2.0	22	20
6202-01-005	SHL-160	¥5,750	160	2.0	28	20
6202-01-006	SHL-180	¥6,250	180	2.0	32	20
6202-01-007	SHL-216	¥10,000	216	2.0	48	25.4

(株)ハウスピーエム

ハイレグチタン(チタンコーティングチップソー)

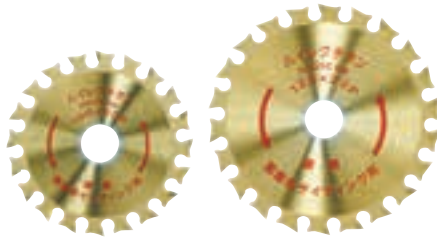

HLT-100

HLT-125

- 仕様 ●外径サイズ:80mm~216mm。
●使用電動機種:防じんカッター-集じんマルノコ。
- 用途 ●硬質窯業系サイディング、スレート、石膏ボード、木毛板、ケイカル板などの切断に最適。
- 製造国 ●日本

切断用品 62

【発注単位1枚】 商品についてのお問い合わせ:06-6744-9558

発注コード	品番	税抜価格	外径(mm)	刃厚(mm)	刃数(P)	内径(mm)
6202-02-001	HLT-80	¥5,000	80	2.0	14	20
6202-02-002	HLT-100	¥5,300	100	2.0	20	20
6202-02-003	HLT-110	¥5,500	110	2.0	20	20
6202-02-004	HLT-125	¥5,900	125	2.0	22	20
6202-02-005	HLT-160	¥6,500	160	2.0	28	20
6202-02-006	HLT-180	¥6,900	180	2.0	32	20

(株)ハウスピーエム

鉄板サイディング3000

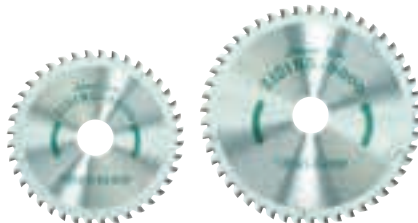

IG-100

IG-125

- 仕様 ●外径サイズ:80mm~216mm。
●使用電動機種:防じんカッター-集じんマルノコ。
- 用途 ●薄鉄板、金属系サイディング、アルミ建材、ブリキ、カラートタン、ガルバニウム鋼板、スバンドレールなどの切断に最適。
- 製造国 ●日本

【発注単位1枚】 商品についてのお問い合わせ:06-6744-9558

発注コード	品番	税抜価格	外径(mm)	刃厚(mm)	刃数(P)	内径(mm)
6202-03-001	IG-80	¥5,250	80	1.6	20	20
6202-03-002	IG-100	¥5,500	100	1.4	40	20
6202-03-003	IG-110	¥6,000	110	1.4	50	20
6202-03-004	IG-125	¥6,100	125	1.4	50	20
6202-03-005	IG-160	¥6,200	160	1.4	60	20
6202-03-006	IG-180	¥6,300	180	1.4	60	20
6202-03-007	IG-203	¥13,600	203	2.0	80	25.4
6202-03-008	IG-216	¥13,900	216	2.2	80	25.4

株式会社ハウスピーエム

板金チタン(チタンコーティングチップソー)

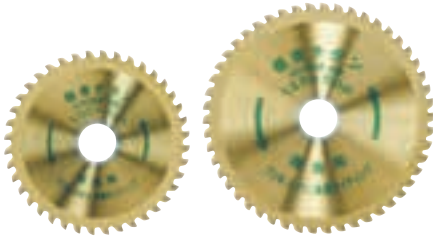

IGT-100

IGT-125

- 仕様** ●外径サイズ:80mm~180mm。
●使用電動機種種:防じんカッター・集じんマルノコ。
- 用途** ●薄鉄板、金属系サイディング、アルミ建材、ブリキ、カラートタン、ガルバニウム鋼板、スバンドレールなどの切断に最適。
- 製造国** ●日本

【発注単位1枚】 商品についてのお問い合わせ:06-6744-9558

発注コード	品番	税抜価格	外径(mm)	刃厚(mm)	刃数(P)	内径(mm)
6202-04-001	IGT-80	¥6,500	80	1.6	20	20
6202-04-002	IGT-100	¥6,500	100	1.4	40	20
6202-04-003	IGT-110	¥7,500	110	1.4	50	20
6202-04-004	IGT-125	¥7,600	125	1.4	50	20
6202-04-005	IGT-160	¥9,000	160	1.4	60	20
6202-04-006	IGT-180	¥9,400	180	1.4	60	20

株式会社ハウスピーエム

ハイパーユニバース7000(サーメットチップソー)

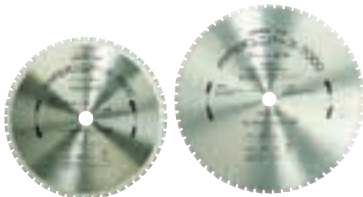

US-305H

US-355A

- 仕様** ●外径サイズ:80mm~355mm。
●使用電動機:防じんカッター・集じんマルノコ・チップソーカッター(80mm~180mm)。
●使用電動機:高速切断機・卓上マルノコ(203H・216H・255H・305H・355H)。
●使用電動機:低速切断機・チップソーカッター(305A・355A)。
●使用電動機:新ダイヤLA-120C(307)。
- 用途** ●アングル鋼、鉄筋、ハンガーレール、チャンネル鋼、丸棒、ライニング管、レースウェイ、塩ビパイプ、電線、デッキプレート、しま鋼板などの切断に最適。
●ステンレス(SUS304)の切断、ステンレスパイプ、アングル、ハンガーレール、チャンネル。
- 製造国** ●日本

【発注単位1枚】 商品についてのお問い合わせ:06-6744-9558

発注コード	品番	税抜価格	外径(mm)	刃厚(mm)	刃数(P)	内径(mm)
6202-05-001	US-80	¥7,000	80	1.85	14	20
6202-05-002	US-100	¥7,300	100	1.85	24	20
6202-05-003	US-105	¥7,500	105	1.85	26	20
6202-05-004	US-110	¥7,800	110	1.85	26	20
6202-05-005	US-125	¥8,200	125	1.85	30	20
6202-05-006	US-160	¥8,600	160	1.85	36	20
6202-05-007	US-165	¥8,800	165	1.85	40	22/20
6202-05-008	US-180	¥8,950	180	1.85	40	20

【発注単位1枚】 商品についてのお問い合わせ:06-6744-9558

発注コード	品番	税抜価格	外径(mm)	刃厚(mm)	刃数(P)	内径(mm)
6202-05-009	US-203H	¥20,000	203	2.0	40	25.4
6202-05-010	US-216H	¥21,000	216	2.0	44	25.4
6202-05-011	US-255H	¥22,000	255	2.0	48	25.4
6202-05-012	US-305H	¥26,000	305	2.2	56	25.4
6202-05-013	US-355H	¥29,000	355	2.4	65	25.4
6202-05-014	US-305A	¥26,000	305	2.2	56	25.4
6202-05-015	US-355A	¥29,000	355	2.4	64	25.4
6202-05-016	US-307	¥21,000	307	2.2	50	25.4

株式会社ハウスピーエム

ユニバースチタン(チタンコーティングチップソー)

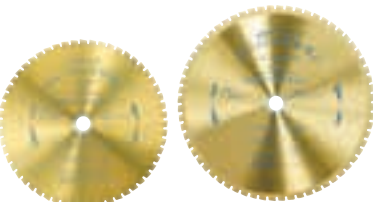

UST-305

UST-355

- 仕様** ●外径サイズ:80mm~355mm。
●使用電動機:防じんカッター・集じんマルノコ・チップソーカッター(80mm~180mm)。
●使用電動機:高速切断機・卓上マルノコ(203mm・216mm・255mm)。
●使用電動機:低速切断機・チップソーカッター(305mm・355mm)。
- 用途** ●アングル鋼、鉄筋、ハンガーレール、チャンネル鋼、丸棒、ライニング管、レースウェイ、塩ビパイプ、電線、デッキプレート、しま鋼板などの切断に最適。
●ステンレス(SUS304)の切断、ステンレスパイプ、アングル、ハンガーレール、チャンネル。
- 製造国** ●日本

【発注単位1枚】 商品についてのお問い合わせ:06-6744-9558

発注コード	品番	税抜価格	外径(mm)	刃厚(mm)	刃数(P)	内径(mm)
6202-06-001	UST-80	¥7,100	80	1.85	14	20
6202-06-002	UST-100	¥7,600	100	1.85	24	20
6202-06-003	UST-105	¥7,800	105	1.85	26	20
6202-06-004	UST-110	¥7,900	110	1.85	26	20
6202-06-005	UST-125	¥8,600	125	1.85	28	20
6202-06-006	UST-160	¥9,400	160	1.85	36	20

【発注単位1枚】 商品についてのお問い合わせ:06-6744-9558

発注コード	品番	税抜価格	外径(mm)	刃厚(mm)	刃数(P)	内径(mm)
6202-06-007	UST-180	¥9,800	180	1.85	40	20
6202-06-008	UST-203	¥28,000	203	2.0	40	25.4
6202-06-009	UST-216	¥29,000	216	2.0	44	25.4
6202-06-010	UST-255	¥30,000	255	2.0	48	25.4
6202-06-011	UST-305	¥35,000	305	2.2	56	25.4
6202-06-012	UST-355	¥38,000	355	2.4	64	25.4

※表示の価格はすべて消費税が含まれておりません。

(株)ハウスピーエム

ハイパーキング



HP-180K

- 仕様 ●外径サイズ:180mm。
●使用電動機:防じんカッター・集じんマルノコ・チップソーカッター。
- 用途 ●アングル鋼、鉄筋、ハンガーレール、チャンネル鋼、丸棒、ライニング管、レースウエイ、塩ビパイプ、電線、デッキプレート、しきり板などの切断に最適。
●ステンレス(SUS304)の切断、ステンレスパイプ、アングル、ハンガーレール、チャンネル。
- 製造国 ●日本

工事用品

切断用品 62

【発注単位1枚】

商品についてのお問い合わせ:06-6744-9558

発注コード	品番	税抜価格	外径(mm)	刃厚(mm)	刃数(P)	内径(mm)
6202-07-001	HP-180K	¥7,500	180	1.8	40	20

(株)ハウスピーエム

ハイパーエース



HP-180A

- 仕様 ●外径サイズ:180mm。
●使用電動機:防じんカッター・集じんマルノコ・チップソーカッター。
- 用途 ●アングル鋼、鉄筋、ハンガーレール、チャンネル鋼、丸棒、ライニング管、レースウエイ、塩ビパイプ、電線、デッキプレート、しきり板などの切断に最適。
- 製造国 ●日本

【発注単位1枚】

商品についてのお問い合わせ:06-6744-9558

発注コード	品番	税抜価格	外径(mm)	刃厚(mm)	刃数(P)	内径(mm)
6202-08-001	HP-180A	¥5,000	180	1.8	40	20

(株)ハウスピーエム

工匠チップソー(卓上・スライドマルノコ用)



KOS-1972S

KOS-2180S

KOS-2610S

KOS-3010S

- 仕様 ●外径サイズ:165mm・190mm・216mm・255mm・260mm・305mm。
●刃型:両側面研磨仕上。
●使用電動機:卓上マルノコ・スライドマルノコ。
- 用途 ●一般木材のタテ挽、ヨコ挽、合板などの切断に最適。
- 製造国 ●日本

【発注単位1枚】

商品についてのお問い合わせ:06-6744-9558

発注コード	品番	税抜価格	外径(mm)	刃厚(mm)	刃数(P)	内径(mm)
6202-09-001	KOS-1664S	¥5,700	165	1.8	64	20
6202-09-002	KOS-1972S	¥5,700	190	2.0	72	20
6202-09-003	KOS-2180S	¥10,300	216	2.5	80	25.4
6202-09-004	KOS-2110S	¥11,500	216	2.5	100	25.4
6202-09-005	KOS-2510S	¥14,000	255	2.6	100	25.4
6202-09-006	KOS-2610S	¥14,000	260	2.6	100	25.4
6202-09-007	KOS-3010S	¥17,000	305	2.8	100	25.4

(株)ハウスピーエム

スカイカット(木工用)

- 仕様 ●外径サイズ:80mm~455mm。
- 使用電動機:各種電動マルノコ。
- 用途 ●一般木材、合板、ベニヤ、石膏ボード、スレート、アクリル、プラスチック、塩ビ、スタイロホームなどの切断に最適(80mm~145mm)。
- 一般木材のタテ挽、ヨコ挽、合板などの切断に最適(203mm~455mm)。
- 製造国 ●日本

工事用品

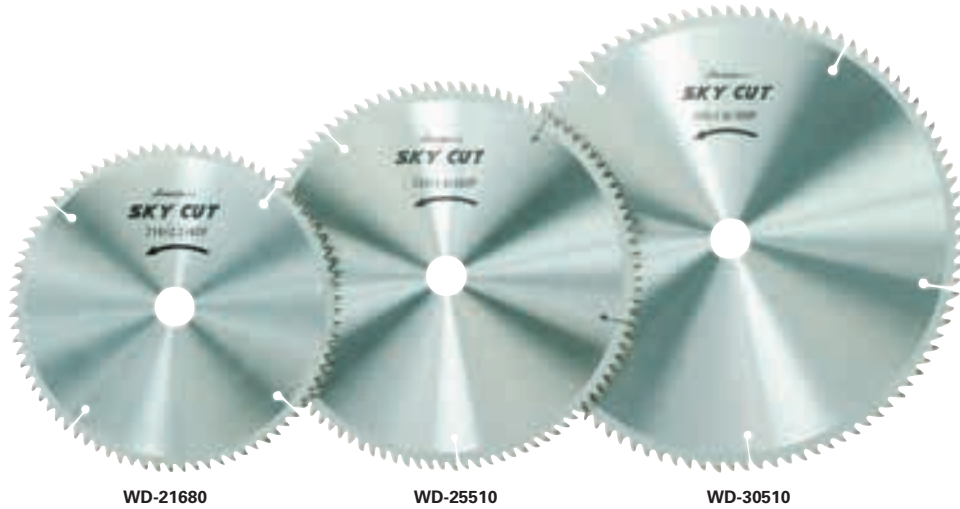

WD-21680

WD-25510

WD-30510

62 切断用品

【発注単位1枚】 商品についてのお問い合わせ:06-6744-9558

発注コード	品番	税抜価格	外径(mm)	刃厚(mm)	刃数(P)	内径(mm)
6202-10-001	WD-80	¥3,350	80	1.6	30	20
6202-10-002	WD-100	¥3,350	100	1.6	30	20
6202-10-003	WD-110	¥3,350	110	1.6	30	20
6202-10-004	WD-125	¥3,500	125	1.6	50	20
6202-10-005	WD-140	¥3,350	140	1.6	40	20
6202-10-006	WD-145	¥3,550	145	1.6	52	20
6202-10-007	WD-20340	¥8,000	203	2.0	40	25.4
6202-10-008	WD-20350	¥10,000	203	2.0	50	25.4
6202-10-009	WD-20360	¥11,300	203	2.0	60	25.4
6202-10-010	WD-20380	¥15,200	203	2.2	80	25.4
6202-10-011	WD-21640	¥9,200	216	2.2	40	25.4
6202-10-012	WD-21650	¥10,300	216	2.2	50	25.4
6202-10-013	WD-21660	¥12,300	216	2.2	60	25.4
6202-10-014	WD-21680	¥15,000	216	2.2	80	25.4
6202-10-015	WD-21610	¥18,000	216	2.2	100	25.4
6202-10-016	WD-23540	¥9,200	235	2.2	40	25.4
6202-10-017	WD-23550	¥10,300	235	2.2	50	25.4
6202-10-018	WD-23560	¥12,300	235	2.2	60	25.4
6202-10-019	WD-23580	¥14,450	235	2.4	80	25.4
6202-10-020	WD-25540	¥9,500	255	2.2	40	25.4
6202-10-021	WD-25550	¥10,500	255	2.2	50	25.4
6202-10-022	WD-25560	¥12,500	255	2.2	60	25.4
6202-10-023	WD-25580	¥16,300	255	2.6	80	25.4
6202-10-024	WD-25510	¥18,600	255	2.6	100	25.4
6202-10-025	WD-25512	¥21,250	255	2.6	120	25.4
6202-10-026	WD-26050	¥11,200	260	2.2	50	25.4
6202-10-027	WD-26060	¥13,000	260	2.2	60	25.4
6202-10-028	WD-26010	¥18,050	260	2.6	100	25.4
6202-10-029	WD-28060	¥13,500	280	2.2	60	25.4
6202-10-030	WD-28010	¥19,500	280	2.8	100	25.4
6202-10-031	WD-29050	¥11,800	290	2.2	50	25.4
6202-10-032	WD-29060	¥13,500	290	2.2	60	25.4
6202-10-033	WD-29010	¥19,500	290	2.8	100	25.4

【発注単位1枚】 商品についてのお問い合わせ:06-6744-9558

発注コード	品番	税抜価格	外径(mm)	刃厚(mm)	刃数(P)	内径(mm)
6202-10-034	WD-30540	¥10,000	305	2.2	40	25.4
6202-10-035	WD-30550	¥11,800	305	2.2	50	25.4
6202-10-036	WD-30560	¥13,500	305	2.2	60	25.4
6202-10-037	WD-30580	¥18,600	305	2.8	80	25.4
6202-10-038	WD-30510	¥19,200	305	2.8	100	25.4
6202-10-039	WD-30512	¥22,600	305	2.8	120	25.4
6202-10-040	WD-33550	¥12,200	335	2.6	50	25.4
6202-10-041	WD-33560	¥14,300	335	2.6	60	25.4
6202-10-042	WD-33510	¥22,200	335	2.8	100	25.4
6202-10-043	WD-33512	¥24,200	335	2.8	120	25.4
6202-10-044	WD-35550	¥12,200	355	2.6	50	25.4
6202-10-045	WD-35560	¥14,300	355	2.6	60	25.4
6202-10-046	WD-35580	¥21,700	355	2.8	80	25.4
6202-10-047	WD-35510	¥22,800	355	2.8	100	25.4
6202-10-048	WD-35512	¥26,250	355	2.8	120	25.4
6202-10-049	WD-38050	¥12,600	380	2.6	50	25.4
6202-10-050	WD-38060	¥14,800	380	2.6	60	25.4
6202-10-051	WD-38080	¥24,200	380	2.8	80	25.4
6202-10-052	WD-38010	¥25,400	380	2.8	100	25.4
6202-10-053	WD-38012	¥26,700	380	2.8	120	25.4
6202-10-054	WD-40550	¥17,200	405	3.0	50	25.4
6202-10-055	WD-40560	¥20,900	405	3.0	60	25.4
6202-10-056	WD-40580	¥27,500	405	3.0	80	25.4
6202-10-057	WD-40510	¥29,500	405	3.0	100	25.4
6202-10-058	WD-40512	¥34,300	405	3.0	120	25.4
6202-10-059	WD-41550	¥20,000	415	3.0	50	25.4
6202-10-060	WD-41560	¥23,300	415	3.0	60	25.4
6202-10-061	WD-41510	¥32,500	415	3.0	100	25.4
6202-10-062	WD-45550	¥22,900	455	3.2	50	25.4
6202-10-063	WD-45560	¥35,200	455	3.2	60	25.4
6202-10-064	WD-45580	¥39,000	455	3.2	80	25.4
6202-10-065	WD-45510	¥41,800	455	3.2	100	25.4
6202-10-066	WD-45512	¥44,200	455	3.2	120	25.4

※表示の価格はすべて消費税が含まれておりません。

(株)ハウスピーエム

スカイカット(アルミ用)

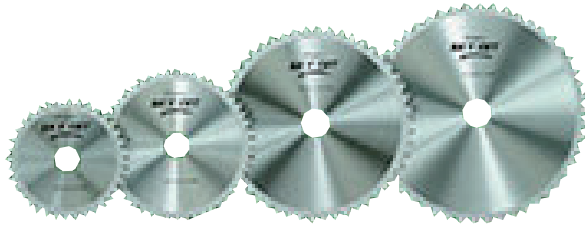

- 仕様 ● 外径サイズ:80mm~455mm。
● 使用電動機:各種電動マルノコ。
用途 ● アルミサッシ、アルミ建材などの切断に。
製造国 ● 日本

【発注単位1枚】 商品についてのお問い合わせ:06-6744-9558

発注コード	品番	税抜価格	外径(mm)	刃厚(mm)	刃数(P)	内径(mm)
6202-11-001	AL-80	¥5,800	80	2.0	30	20
6202-11-002	AL-100	¥5,800	100	2.0	36	20
6202-11-003	AL-110	¥5,800	110	2.0	40	20
6202-11-004	AL-125	¥5,850	125	2.0	50	20
6202-11-005	AL-160	¥6,400	160	2.0	50	20
6202-11-006	AL-180	¥6,400	180	2.0	50	20
6202-11-007	AL-190	¥5,550	190	2.0	60	20
6202-11-008	AL-20380	¥16,300	203	2.2	80	25.4
6202-11-009	AL-21680	¥16,900	216	2.2	80	25.4
6202-11-010	AL-21610	¥19,200	216	2.2	100	25.4
6202-11-011	AL-25580	¥16,900	255	2.6	80	25.4
6202-11-012	AL-25510	¥19,200	255	2.6	100	25.4
6202-11-013	AL-25512	¥22,000	255	2.6	120	25.4
6202-11-014	AL-26010	¥20,000	260	2.6	100	25.4

【発注単位1枚】 商品についてのお問い合わせ:06-6744-9558

発注コード	品番	税抜価格	外径(mm)	刃厚(mm)	刃数(P)	内径(mm)
6202-11-015	AL-30580	¥20,800	305	2.8	80	25.4
6202-11-016	AL-30510	¥21,200	305	2.8	100	25.4
6202-11-017	AL-30512	¥24,600	305	2.8	120	25.4
6202-11-018	AL-33510	¥24,600	335	3.0	100	25.4
6202-11-019	AL-35580	¥21,700	355	3.0	80	25.4
6202-11-020	AL-35510	¥24,600	355	3.0	100	25.4
6202-11-021	AL-35512	¥30,000	355	3.0	120	25.4
6202-11-022	AL-38080	¥24,500	380	3.0	80	25.4
6202-11-023	AL-38010	¥27,200	380	3.0	100	25.4
6202-11-024	AL-38012	¥30,000	380	3.0	120	25.4
6202-11-025	AL-40510	¥32,900	405	3.0	100	25.4
6202-11-026	AL-40512	¥38,900	405	3.0	120	25.4
6202-11-027	AL-45510	¥45,000	455	3.2	100	25.4
6202-11-028	AL-45512	¥51,700	455	3.2	120	25.4

(株)ハウスピーエム

スカイエース木工深切用チップソー



ACE-FG-125

- 特長 ● フッ素コーティンググリーンタイプ仕様、放熱窓付。
仕様 ● 外径サイズ:125mm・147mm・165mm・190mm。
● 刃型:交互研磨仕上。
● 使用電動機:4型マルノコ・5型マルノコ・6型マルノコ・7型マルノコ。
用途 ● 一般木材、合板、化粧合板、パーティクルボード、石膏ボードの切断にご使用ください。
● スタイロフォーム、コンパネ板、ファイバーボード、ケイカル板、デコラ板の切断にご使用ください。
製造国 ● 日本

【発注単位1枚】 商品についてのお問い合わせ:06-6744-9558

発注コード	品番	税抜価格	外径(mm)	刃厚(mm)	刃数(P)	内径(mm)
6202-12-001	ACE-FG-125	¥2,000	125	1.68	42	20
6202-12-002	ACE-FG-147	¥2,200	147	1.68	50	20
6202-12-003	ACE-FG-165	¥2,400	165	1.68	52	20
6202-12-004	ACE-FG-190	¥2,400	190	1.68	52	20

(株)ハウスピーエム

無限チップソー(木工用)



MU-16545

- 特長 ● 高靱性と超磨耗性のバランスのとれた高品質デルタチップを採用。スクイ角が大きいので、大変良く切れます。
● 直進性に優れた組刃(チップポケットエンドに平刃を配列)を採用し軽い切れ味と効率の良いクズハケを実現。
● 樹脂入りレーザースリットが、耳障りな高音と振動を吸収し心地良い切れ味を実現した高性能チップソー。
仕様 ● 外径サイズ:147mm・165mm・190mm。
● 刃型:組刃型両側面研磨仕上。
● 使用電動機:5型・6型マルノコ・7型マルノコ。
用途 ● 回転モード…モルタル、ALC、日本壁、窯業系サイディング、陶器タイルなどへの穴あけ作業に適しています。
● 振動モード…コンクリート、ブロック、レンガ、モルタルなどへの穴あけ作業に適しています。
製造国 ● 日本

【発注単位1枚】 商品についてのお問い合わせ:06-6744-9558

発注コード	品番	税抜価格	外径(mm)	刃厚(mm)	刃数(P)	内径(mm)
6202-13-001	MU-16545	¥5,000	165	1.6	45	20
6202-13-002	MU-19045	¥5,000	190	1.6	45	20
6202-13-003	MU-14754	¥5,200	147	1.6	54	20
6202-13-004	MU-16554	¥5,200	165	1.6	54	20
6202-13-005	MU-19054	¥5,200	190	1.6	54	20

（株）ハウスピーエム

蒼の無限



AO-19052

- 特長**
- 高靱性と超磨耗性のバランスのとれた高品質デルタチップを採用。スクイ角が大きいので、大変良く切れます。
 - 直進性に優れた組刃（チップポケットエンドに平刃を配列）を採用し軽い切れ味と効率の良いクズハケを実現。
 - 樹脂入りレーザーズリットが、耳障りな高音と振動を吸収し心地良い切れ味を実現した高性能チップソー。

- 仕様**
- 外径サイズ:165mm・190mm。
 - 刃型:組刃型両側面研磨仕上。
 - 使用電動機:5型・6型マルノコ・7型マルノコ
- 用途**
- 回転モード…モルタル、ALC、日本壁、窯業系サイディング、陶器タイルなどへの穴あけ作業に最適。
 - 振動モード…コンクリート、ブロック、レンガ、モルタルなどへの穴あけ作業に最適。
- 製造国** ●日本

【発注単位1枚】 商品についてのお問い合わせ:06-6744-9558

発注コード	品番	税抜価格	外径(mm)	刃厚(mm)	刃数(P)	内径(mm)
6202-14-001	AO-16552	¥5,000	165	1.6	52	20
6202-14-002	AO-19052	¥5,000	190	1.6	52	20

（株）ハウスピーエム

碧の無限



MD-19052

- 特長**
- 高靱性と超磨耗性のバランスのとれた高品質デルタチップを採用。スクイ角が大きいので、大変良く切れます。
 - 直進性に優れた組刃（チップポケットエンドに平刃を配列）を採用し軽い切れ味と効率の良いクズハケを実現。
 - 樹脂入りレーザーズリットが、耳障りな高音と振動を吸収し心地良い切れ味を実現した高性能チップソー。

- 仕様**
- 外径サイズ:165mm・190mm。
 - 刃型:組刃型両側面研磨仕上。
 - 使用電動機:5型・6型マルノコ・7型マルノコ。
- 用途**
- 回転モード…モルタル、ALC、日本壁、窯業系サイディング、陶器タイルなどへの穴あけ作業に最適。
 - 振動モード…コンクリート、ブロック、レンガ、モルタルなどへの穴あけ作業に最適。
- 製造国** ●日本

【発注単位1枚】 商品についてのお問い合わせ:06-6744-9558

発注コード	品番	税抜価格	外径(mm)	刃厚(mm)	刃数(P)	内径(mm)
6202-15-001	MD-16552	¥5,200	165	1.6	52	20
6202-15-002	MD-19052	¥5,200	190	1.6	52	20

（株）ハウスピーエム

深切無限



HM-12542

- 特長**
- 高靱性と超磨耗性のバランスのとれた高品質デルタチップを採用。スクイ角が大きいので、大変良く切れます。
 - 直進性に優れた組刃（チップポケットエンドに平刃を配列）を採用し軽い切れ味と効率の良いクズハケを実現。
 - 樹脂入りレーザーズリットが、耳障りな高音と振動を吸収し心地良い切れ味を実現した高性能チップソー。

- 仕様**
- 外径サイズ:125mm・147mm・165mm。
 - 刃型:組刃型両側面研磨仕上。
 - 使用電動機:5型・6型マルノコ・7型マルノコ。
- 用途**
- 回転モード…モルタル、ALC、日本壁、窯業系サイディング、陶器タイルなどへの穴あけ作業に最適。
 - 振動モード…コンクリート、ブロック、レンガ、モルタルなどへの穴あけ作業に最適。
- 製造国** ●日本

【発注単位1枚】 商品についてのお問い合わせ:06-6744-9558

発注コード	品番	税抜価格	外径(mm)	刃厚(mm)	刃数(P)	内径(mm)
6202-16-001	HM-12542	¥4,000	125	1.6	42	20
6202-16-002	HM-14750	¥4,400	147	1.6	50	20
6202-16-003	HM-16555	¥4,750	165	1.68	55	20

（株）ハウスピーエム

自在溝切カッター



GR-120



GRW-120

- 特長**
- ダイヤルを回すだけで溝幅を自由自在に変える事ができるので、何枚ものカッターを揃える必要がありません。
 - やや広め、やや狭めの溝切りもできます（精度を要する場合は試し切りをしてください）。
 - 刃数が多いので、合板、化粧板もケバがほとんど出ません。又、切れ味も軽く長寿命です。

- 仕様**
- 外径サイズ:120mm
 - 刃型:片側面研磨仕上（GR-120）
 - 刃型:両側面研磨仕上（GRW-120）
 - 使用電動機:溝切マルノコ
- 製造国** ●日本

【発注単位1枚】 商品についてのお問い合わせ:06-6744-9558

発注コード	品番	税抜価格	外径(mm)	フランジ厚(mm)	刃数(P)	内径(mm)	溝加工幅最小	溝加工幅最大	溝深さ最大
6202-17-001	GR-120	¥7,100	120	12	30	15	3	15	30
6202-17-002	GRW-120	¥10,000	120	12	30	15	3	21	30

※表示の価格はすべて消費税が含まれておりません。

(株)ハウスピーエム

きららZ

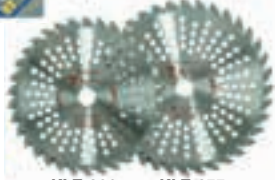

KLZ-230 KLZ-255

- 仕様**
- 外径サイズ:230mm・255mm。
 - 使用電動機:230mm→エンジン刈払機全機種。
 - 使用電動機:255mm→エンジン刈払機26CC以上。
- 用途**
- 一般草刈、笹、カヤ、ススキ、山林下刈、雑草時の刈払い作業用。
- 製造国** ●日本

【発注単位1枚】 商品についてのお問い合わせ:06-6744-9558

発注コード	品番	税抜価格	外径(mm)	刃厚(mm)	刃数(P)	内径(mm)
6202-18-001	KLZ-230	¥4,500	230	2.2	34	25.4
6202-18-002	KLZ-255	¥4,500	255	2.2	36	25.4

(株)ハウスピーエム

らくがる君



LK-230 LK-255

- 仕様**
- 外径サイズ:230mm・255mm。
 - 使用電動機:230mm→エンジン刈払機全機種。
 - 使用電動機:255mm→エンジン刈払機26CC以上。
- 用途**
- 一般草刈、笹、カヤ、ススキ、山林下刈、雑草時の刈払い作業用。
- 製造国** ●日本

【発注単位1枚】 商品についてのお問い合わせ:06-6744-9558

発注コード	品番	税抜価格	外径(mm)	刃厚(mm)	刃数(P)	内径(mm)
6202-19-001	LK-230	¥3,800	230	1.8	36	25.4
6202-19-002	LK-255	¥3,800	255	1.8	40	25.4

(株)ハウスピーエム

地べた刈り



- 特長**
- カップ型チップソーでブロック、コンクリート壁のキワ取りもOK!
- 仕様**
- 外径サイズ:230mm・255mm。
 - 使用電動機:230mm→エンジン刈払機全機種。
 - 使用電動機:255mm→エンジン刈払機26CC以上。
- 用途**
- 一般草刈、笹、カヤ、ススキ、山林下刈、雑草時の刈払い作業用。
- 製造国** ●日本

【発注単位1枚】 商品についてのお問い合わせ:06-6744-9558

発注コード	品番	税抜価格	外径(mm)	刃数(P)	内径(mm)
6202-20-001	ZBT-230	¥4,500	230	36	25.4
6202-20-002	ZBT-255	¥4,500	255	40	25.4

アイウッド(株)

Mr.黒刃



MRB-230X4P

- 用途**
- 刈払機に取り付けて使用する草刈チップソーです。

【発注単位1枚】 商品についてのお問い合わせ:0794-82-6273

発注コード	品番	税抜価格	外径(mm)	刃数(P)	箱入り数(枚)
6202-21-001	MRB-230×4P	¥720	230	4	30
6202-21-002	MRB-230×8P	¥720	230	8	30
6202-21-003	MRB-255×4P	¥840	255	4	30
6202-21-004	MRB-255×8P	¥840	255	8	30

アイウッド(株)

軽刈(カルガリー)



KRG-CS230

- 特長**
- 超軽量タイプなので作業が楽々!
 - チップは衝撃に強い完全埋め込み型です。
 - タフなチップで耐久性にも優れています。
- 用途**
- 刈払機に取り付けて使用する草刈チップソーです。
 - 主に雑草、ツル草、笹。
- 製造国** ●中国

【発注単位1枚】 商品についてのお問い合わせ:0794-82-6273

発注コード	品番	税抜価格	外径(mm)	刃数(P)	箱入り数(枚)
6202-22-001	KRG-CS230	¥800	230	36	30
6202-22-002	KRG-CS255	¥800	255	40	30

バクマ工業(株)

力王



SUS-36K

- 特長**
- 軽量タイプのため、長時間使用しても疲れにくいです。
 - チップは埋込型のためとびにくく、研磨仕上げなので切れ味アップ!
- 用途**
- 刈払機に取り付けて使用する草刈チップソーです。
 - 主に雑草、下刈、笹刈、柴・小枝刈。
- 製造国** ●日本

【発注単位1枚】 商品についてのお問い合わせ:0256-46-3164

発注コード	品番	税抜価格	外径(mm)	刃数(P)	箱入り数(枚)
6202-23-001	SUS-36K	¥1,300	230	36	30
6202-23-002	SUL-36K	¥1,300	255	36	30